

SVEN[®]
YOU WANT - WE CAN

Блок питания

РУКОВОДСТВО ПОЛЬЗОВАТЕЛЯ



USB CHARGER

www.sven.fi

Благодарим Вас за покупку блока питания TM SVEN!

НАЗНАЧЕНИЕ

Блок питания Sven USB Charger предназначен для обеспечения питанием USB-колонок, MP3-плееров, КПК, телефонов, смартфонов, коммуникаторов, портативных игровых приставок и т. п.

КОМПЛЕКТНОСТЬ

- Блок питания – 1 шт.
- Руководство пользователя – 1 шт.
- Гарантийный талон – 1 шт.

ОСОБЕННОСТИ

- Широкий диапазон входного напряжения: 100 – 240 В
- Повышенная мощность – 1000 мА
- Гарантированное стабильное выходное напряжение 5 В
- Фильтр против разного рода помех
- Стойкость к перегрузкам

Розетка



Разъем USB

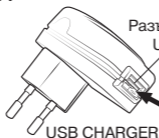

USB



ПОДКЛЮЧЕНИЕ

- Вставьте вилку блока питания USB CHARGER в розетку.
- Подключите блок питания к MP3-плееру, КПК, телефону и т. п. (см. схему на рисунке 1) с помощью кабеля USB.

Рис. 1

- Подключите блок питания к колонкам, например, Sven DIVA, Sven FORZA, Sven OMNI (см. схему на рис. 2) или другим USB-колонкам с помощью кабеля USB.



Рис. 2

ТЕХНИЧЕСКИЕ ХАРАКТЕРИСТИКИ

Характеристики и ед. измерения	Значение
Входное напряжение, ~В/Гц	100-240 / 50-60
Выходное напряжение, =В/А	5 / 1
Размеры упаковки (Ш × В × Г), мм	175 × 80 × 50
Масса, г	49

Примечания:

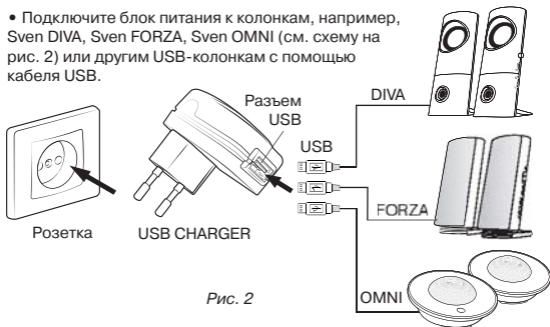
- Технические характеристики, приведенные в таблице, справочные и не могут служить основанием для претензий.
- Продукция торговой марки **SVEN** постоянно совершенствуется. По этой причине технические характеристики могут быть изменены без предварительного уведомления.

Техническая поддержка на сайте www.sven.fi

SVEN[®]
YOU WANT - WE CAN

Блок живлення

КЕРІВНИЦТВО КОРИСТУВАЧА



USB CHARGER

www.sven.fi

Дякуємо Вам за купівлю блока живлення TM SVEN!

ПРИЗНАЧЕННЯ

Блок живлення Sven USB Charger призначено для забезпечення живленням USB-колонок, MP3-плеєрів, КПК, телефонів, смартфонів, комунікаторів, портативних ігрових приставок тощо.

КОМПЛЕКТНІСТЬ

- Блок живлення – 1 шт.
- Керівництво користувача – 1 шт.
- Гарантійний талон – 1 шт.

ОСОБЛИВОСТІ

- Широкий діапазон вхідної напруги: 100 – 240 В
- Підвищена потужність – 1000 мА
- Гарантована стабільна вихідна напруга 5 В
- Фільтр проти різного роду перешкод
- Стійкість до перевантажень

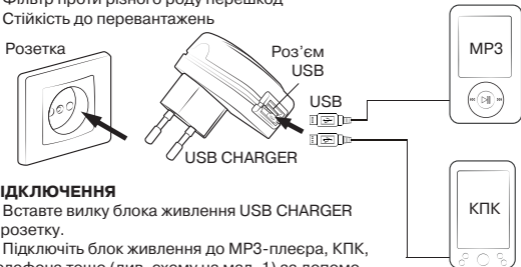

Мал. 1

ПІДКЛЮЧЕННЯ

- Вставте вилку блока живлення USB CHARGER в розетку.
- Підключіть блок живлення до MP3-плеєра, КПК, телефона тощо (див. схему на мал. 1) за допомогою кабелю USB.

- Підключіть блок живлення до колонок, наприклад, Sven DIVA, Sven FORZA, Sven OMNI (див. схему на мал. 2) чи до інших USB-колонок за допомогою кабелю USB.

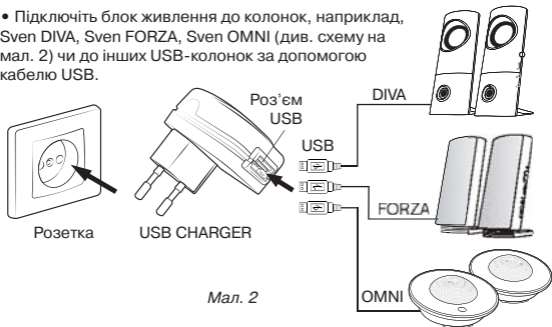

Мал. 2

ТЕХНІЧНІ ХАРАКТЕРИСТИКИ

Характеристики та од. вимірювання	Значення
Вхідна напруга, ~В/Гц	100-240 / 50-60
Вихідна напруга, =В/А	5 / 1
Розміри упаковки (Ш × В × Г), мм	175 × 80 × 50
Вага, г	49

Примітки:

- Наведені в таблиці технічні характеристики є довідковими і не можуть бути підставою для претензій.
- Продукція торговельної марки SVEN постійно удосконалюється. З цієї причини технічні характеристики може бути змінено без попереднього повідомлення.

Технічна підтримка на сайті www.sven.fi

SVEN[®]
YOU WANT - WE CAN

Power Supply

USER'S MANUAL



USB CHARGER

www.sven.fi

Thank you for purchasing SVEN Card reader!

USAGE

Sven USB Charger power supply is designed for providing power to USB speakers, MP3 players, PDAs, telephones, smartphones, communicators, portable gaming consoles, etc.

PACKAGE CONTENTS

- Power supply – 1 pc
- User's manual — 1 pc
- Warranty card — 1 pc

SPECIAL FEATURES

- Wide range of input voltage (100 – 240 V)
- High power (1000 mA)
- Guaranteed stable output voltage of 5 V
- Filter protecting form various interferences
- Overload resistant

Socket

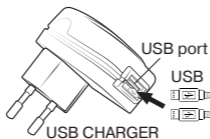
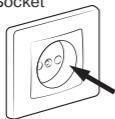

CONNECTION

- Insert the plug of USB CHARGER power supply into a mains socket.
- Connect the power supply to an MP3 player, PDA, telephone, etc. (see Fig. 1) using a USB cable.

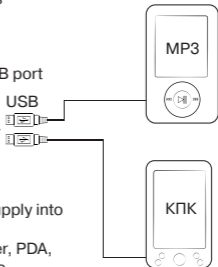

Fig. 1

- Connect the power supply to speakers, such as Sven DIVA, Sven FORZA, Sven OMNI (see Fig.2) or other USB speakers using a USB cable.

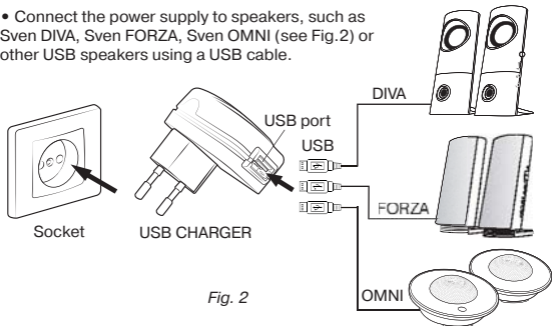

Fig. 2

TECHNICAL SPECIFICATIONS

Parameter, measurement unit	Value
Input voltage, ~V/Hz	100-240 / 50-60
Output voltage, =V/A	5 DC / 1
Package dimensions (W × H × D), mm	175 × 80 × 50
Weight, g	49

Notes:

- **Technical specifications given in this table are supplemental information and cannot give occasion to claims.**
- **Technical specifications are subject to change without notice due to improvement of SVEN production.**

Technical support is on www.sven.fi

Блок питания

SVEN®
YOU WANT – WE CAN

Модель: **USB CHARGER**

Импортер в России: ООО «СКАНДИТРЕЛ»,
111024, РФ, г. Москва,
ул. Авиамоторная, д. 65, стр. 1.

Уполномоченная организация в России:
ООО «РТ-Ф», 105082, г. Москва, ул. Фридриха
Энгельса, д. 75, стр. 5.

Условия гарантийного обслуживания смотрите
в гарантийном талоне или на сайте **www.sven.fi**

Гарантийный срок: 12 мес.

Срок службы: 2 года.

Произведено под контролем «Свен Скандинавия
Лимитед», 48310, Финляндия, Котка,
Котолахдентие, 15. Сделано в Китае.

Модель: **USB CHARGER**

Постачальник/імпортер в Україні: ТОВ «СВЕН
Центр». Київська область, м. Переяслав-
Хмельницький, вул. Героїв Дніпра, 31.

Призначення, споживчі властивості та відомості
про безпеку товару див. у керівництві
користувача.

Умови гарантійного обслуговування дивіться в
гарантійному талоні або на сайті **www.sven.fi**

Гарантійний термін: 12 міс.

Строк служби: 2 роки.

Товар сертифіковано/має гігієнічний висновок.

Шкідливих речовин не містить.

Зберігати в сухому місці.

Виготовлено під контролем «Свен Скандинавія
Лімітед», 48310, Финляндия, Котка, Котолахдентіе,
15. Зроблено в Китаї.

Produced under the control of Oy Sven Scandinavia
Ltd. 15, Kotolahdentie, KOTKA, Finland, 48310.
Made in China.

© Registered Trademark of Oy SVEN
Scandinavia Ltd. Finland.

USB CHARGER