

SVEN®
YOU WANT – WE CAN

Мультимедийная акустическая
система 2.0

РУКОВОДСТВО ПО ЭКСПЛУАТАЦИИ



STREAM R
STREAM
MEGA R

www.sven.fi

Благодарим Вас за покупку акустической системы TM SVEN!

АВТОРСКОЕ ПРАВО

© 2014. SVEN PTE. LTD. Версия 1.0 (V 1.0).

Данное Руководство и содержащаяся в нем информация защищены авторским правом. Все права защищены.

ТОРГОВЫЕ МАРКИ

Все торговые марки являются собственностью их законных владельцев.

ПРЕДУПРЕЖДЕНИЕ ОБ ОГРАНИЧЕНИИ ОТВЕТСТВЕННОСТИ

Несмотря на приложенные усилия сделать Руководство более точным, возможны некоторые несоответствия. Информация данного Руководства предоставлена на условиях «как есть». Автор и издатель не несут никакой ответственности перед лицом или организацией за ущерб или повреждения, произошедшие от информации, содержащейся в данном Руководстве.

СОДЕРЖАНИЕ

RUS	1
1. РЕКОМЕНДАЦИИ ПОКУПАТЕЛЮ	1
2. КОМПЛЕКТНОСТЬ АС	2
3. МЕРЫ БЕЗОПАСНОСТИ	2
4. ТЕХНИЧЕСКОЕ ОПИСАНИЕ	2
5. ПОДГОТОВКА И ПОРЯДОК РАБОТЫ	4
6. УСТРАНЕНИЕ НЕИСПРАВНОСТЕЙ	6
7. ТЕХНИЧЕСКИЕ ХАРАКТЕРИСТИКИ	7
UKR	8
ENG	16

1. РЕКОМЕНДАЦИИ ПОКУПАТЕЛЮ

- Аккуратно распакуйте изделие, проследите за тем, чтобы внутри коробки не остались какие-либо принадлежности. Проверьте устройство на предмет повреждений. Если изделие повреждено при транспортировке, обратитесь в фирму, осуществляющую доставку; если изделие не функционирует, сразу же обратитесь к продавцу.
- Проверьте комплектность и наличие гарантийного талона. Убедитесь в том, что в гарантийном талоне проставлен штамп магазина, разборчивая подпись или штамп продавца и дата продажи, номер товара совпадает с указанным в талоне. Помните, что при утрате гарантийного талона или несовпадении номеров вы лишаетесь права на гарантийный ремонт.
- Не включайте изделие сразу же после внесения его в помещение из окружающей среды с минусовыми температурами! Распакованное изделие необходимо выдержать в условиях комнатной температуры не менее 4-х часов.
- Прежде чем устанавливать и использовать изделие, внимательно ознакомьтесь с настоящим Руководством и сохраните его на весь период использования.

**Техническая поддержка размещена на сайте www.sven.fi.
Здесь же Вы сможете найти обновленную версию данного руководства.**

2. КОМПЛЕКТНОСТЬ АС

- Колонки – 2 шт.
- Сигнальный кабель 2RCA к mini-jack (Ø 3,5 мм) – 1 шт.
- Сигнальный кабель 2RCA к 2RCA – 1 шт.
- Акустический кабель – 1 шт.
- Пульт дистанционного управления – 1 шт.
- Элемент питания (установлен в ПДУ) – 1 шт.
- Руководство по эксплуатации – 1 шт.
- Гарантийный талон – 1 шт.

3. МЕРЫ БЕЗОПАСНОСТИ



Внимание! Внутри корпуса на элементах без изоляции имеется высокое напряжение, которое может вызвать поражение электрическим током.

- Во избежание поражения электрическим током, не вскрывайте акустическую систему (АС) и не ремонтируйте самостоятельно. Обслуживание и ремонт должны осуществлять только квалифицированные специалисты уполномоченного сервисного центра. Перечень уполномоченных сервисных центров смотрите на сайте www.sven.fi
- Не допускайте замыканий проводов (в том числе и «заземленных») колонок АС между собой, на корпус усилителя и на землю, т. к. это выводит из строя выходные каскады усилителя.
- Запрещается прикасаться к штырям сетевой вилки аппаратуры в течение 2 сек. с момента изъятия вилки из сетевой розетки.
- При замене предохранителя отключайте АС от сети. Используйте предохранители того же типа и номинала. Не используйте самодельные предохранители.
- Оберегайте АС от попадания в отверстия посторонних предметов.
- Оберегайте АС от повышенной влажности, попадания воды и пыли.
- Оберегайте АС от нагрева: устанавливайте ее не ближе чем 1 м от нагревательных приборов. Не подвергайте воздействию прямых солнечных лучей.
- Не размещайте на АС никаких источников открытого пламени, а также вблизи системы.
- Не устанавливайте АС в местах с недостаточной вентиляцией. Минимальный воздушный зазор – 10 см. При эксплуатации АС не устанавливайте на нее какие-либо устройства, не покрывайте салфетками или подобными предметами, затрудняющими охлаждение.
- Не применяйте химические реагенты для чистки АС, используйте мягкую сухую ткань.

4. ТЕХНИЧЕСКОЕ ОПИСАНИЕ

Акустические системы 2.0 (АС) STREAM R и STREAM MEGA R предназначены для воспроизведения музыки и озвучивания игр, фильмов и проч. Используется с ПК, CD/DVD-плеерами и другими источниками аудиосигнала. В комплекте пульт дистанционного управления (ПДУ).

Особенности АС

- Мультимедийная система мониторного типа
- Три коммутируемых входа
- Управление на передней панели
- Выход на наушники
- Активный кроссовер

- Раздельные ВЧ и НЧ-усилители каждого канала
- Пульт дистанционного управления

Панели управления

- 1 LINE IN: линейный вход для подключения источника аудиосигнала
- 2 LED: индикатор питания
- 3 TREBLE: регулятор уровня тембра ВЧ
- 4 BASS: регулятор уровня тембра НЧ
- 5 VOLUME: регулятор уровня громкости
- 6 IR: окно ИК-приемника
- 7 Разъем для подключения наушников
- 8 AUDIO IN L1/R1: стереовход 1
- 9 AUDIO IN L2/R2: стереовход 2
- 10 SPEAKER OUT: разъем для подключения пассивной колонки
- 11 FUSE 2A: предохранитель
- 12 POWER ON/OFF: выключатель питания
- 13 Шнур питания



Рис. 1. Передняя панель активной колонки



Рис. 2. Задняя панель активной колонки STREAM R

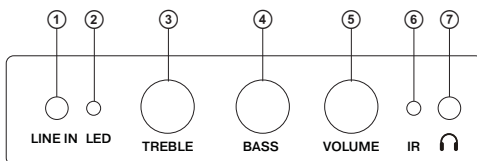

Рис. 3. Задняя панель активной колонки STREAM MEGA R

Пульт дистанционного управления

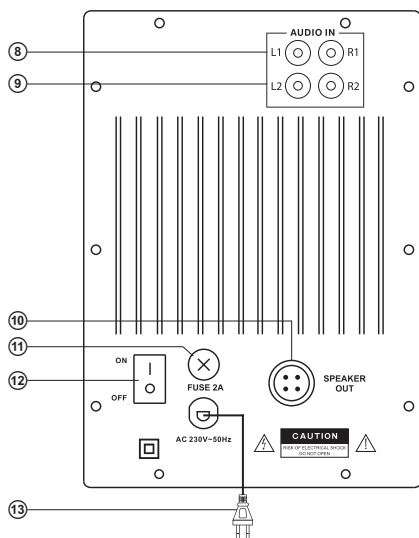
- ① ST-BY: кнопка режима ожидания
- ② LINE IN: кнопка включения линейного входа
- ③ AUX: кнопка включения стереовхода 1
- ④ VOL+: кнопка увеличения уровня громкости
- ⑤ L/R: кнопки регулировки баланса левого и правого каналов
- ⑥ VOL-: кнопка уменьшения уровня громкости
- ⑦ TREBLE+/-: регулировка уровня тембра ВЧ
- ⑧ RESET: сброс аудионастроек
- ⑨ PC: кнопка включения стереовхода 2
- ⑩ MUTE: включение/выключение звука
- ⑪ BASS+/-: регулировка уровня тембра НЧ

Примечания:

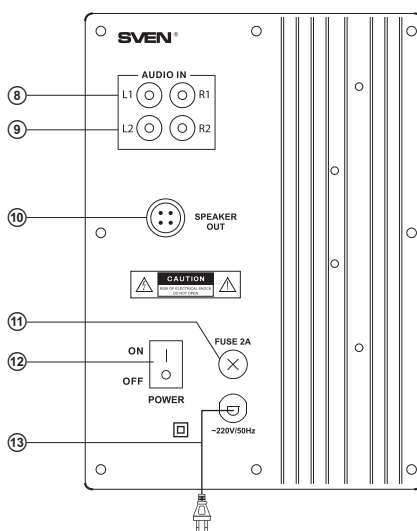
- **Перед началом эксплуатации из ПДУ надо вынуть батарейку, снять с нее пленку-прокладку, а затем вставить батарейку обратно в пульт ДУ.**
- **Используйте ПДУ под углом не более 30° на расстоянии не более 7 метров.**
- **Направьте ПДУ на окно ИК-приемника.**
- **Если ПДУ не работает, проверьте наличие батарейки или замените разряженную на новую.**
- **Вынимайте батарейку из пульта, если не собираетесь пользоваться им в течение длительного времени (свыше недели).**



Рис. 4. Пульт ДУ

5. ПОДГОТОВКА И ПОРЯДОК РАБОТЫ

Расположение АС

- Располагайте колонки относительно слушателя симметрично на расстоянии не менее одного метра.
- Возможно небольшое искажение изображения у сверхчувствительных мониторов и телевизоров, устанавливайте АС подальше от этих устройств.

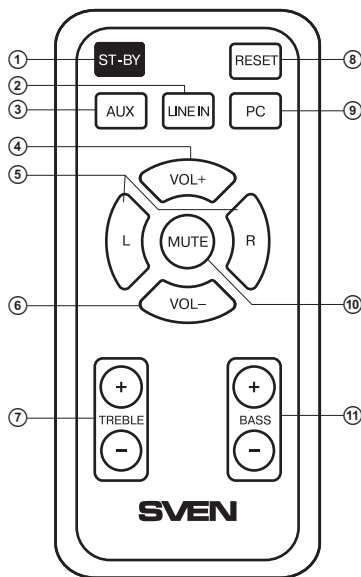
Подключение АС

Акустические системы 2.0 (АС) STREAM R/STREAM MEGA R могут быть подключены практически к любым источникам аудиосигнала: CD/DVD/MP3-проигрывателям, звуковой карте ПК и т. п. (см. рис. 5а и 5б соответственно).

- Перед подключением убедитесь, что АС отключена от сети. Соедините колонки между собой используя акустический кабель из комплекта (см. схемы подключения на рис. 5а и 5б).
- Для подключения АС к CD/MP3-плеерам, звуковой карте ПК используйте сигнальный кабель 2RCA к mini-jack (входит в комплект). Подключите 2RCA-джеки кабеля к разъему аудиовхода AUDIO IN L1/R1 ②, а mini-jack – к стереоразъему Ø 3,5 мм источника аудиосигнала.
- Для подключения АС к DVD-проигрывателям, TV используйте стереофонический сигнальный кабель 2RCA к 2RCA (входит в комплект). Подключите 2RCA-джеки кабеля к разъему аудиовхода AUDIO IN L2/R2 ③, а другие 2RCA-джеки кабеля подключите к аудиовыходу TV или DVD-проигрывателя.



Рис. 5а. Схема подключения для STREAM R



Рис. 5б. Схема подключения для STREAM MEGA R

- Вставьте вилку шнура питания ⑬ в розетку.
- Включите питание устройства выключателем POWER (⑫, положение ON) на задней панели активной колонки, загорится индикатор питания ②. Включите источник сигнала, потом нажмите кнопку ST-BY ① либо поверните регулятор громкости на колонке VOLUME ⑤, а затем выберите подключенный источник сигнала кнопками AUX ③, LINE IN ② или PC ⑨ на ПДУ.
- Отрегулируйте уровень общей громкости поворотом регулятора VOLUME ⑤ или кнопками VOL+ ④ и VOL- ⑥ на ПДУ. При повороте регулятора VOLUME ⑤ по часовой стрелке уровень громкости увеличивается, при повороте против часовой стрелки – уменьшается.
- Отрегулируйте уровень высоких и низких частот поворотом регуляторов соответственно TREBLE ③ и BASS ④ или кнопками TREBLE+/- ⑦ и BASS+/- ⑩ на ПДУ. При повороте регулятора по часовой стрелке уровень высоких и низких частот увеличивается, при повороте против часовой стрелки – уменьшается.
- Кнопками L/R ⑤ можно отрегулировать баланс между левым и правым каналами.
- Для перехода в режим MUTE нажмите кнопку ⑩ на ПДУ. Чтобы выйти из режима MUTE, повторно нажмите кнопку ⑩ на ПДУ.
- Наушники подключайте к разъему ⑦.

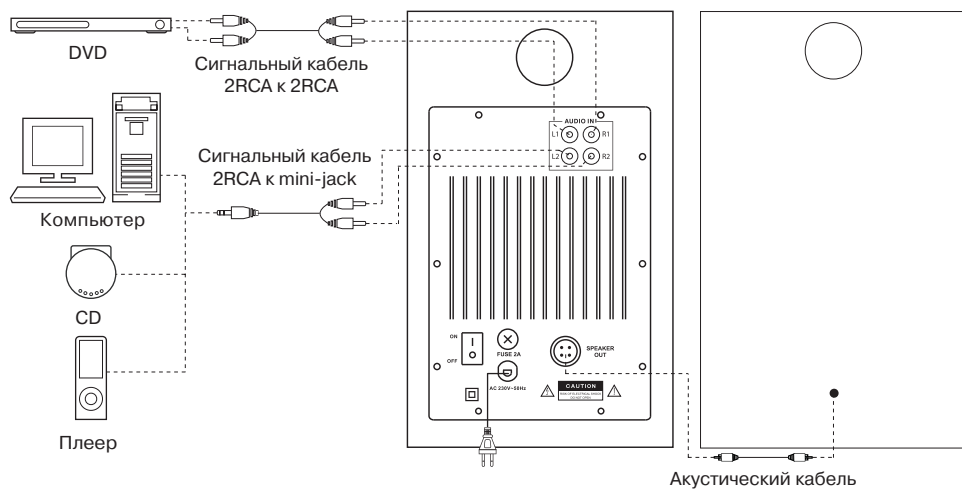
Примечания:

- **Если Вы длительное время не используете АС, не забудьте выключить устройство выключателем POWER (⑫, положение OFF) на задней панели активной колонки и вынуть вилку сетевого шнура ⑬ из розетки.**
- **Несмотря на то, что АС имеет три коммутируемых аудиовхода, одновременно включать можно какой-либо один.**
- **Для повышения качества воспроизведения звука воспользуйтесь выходом звуковой карты Line-Out.**

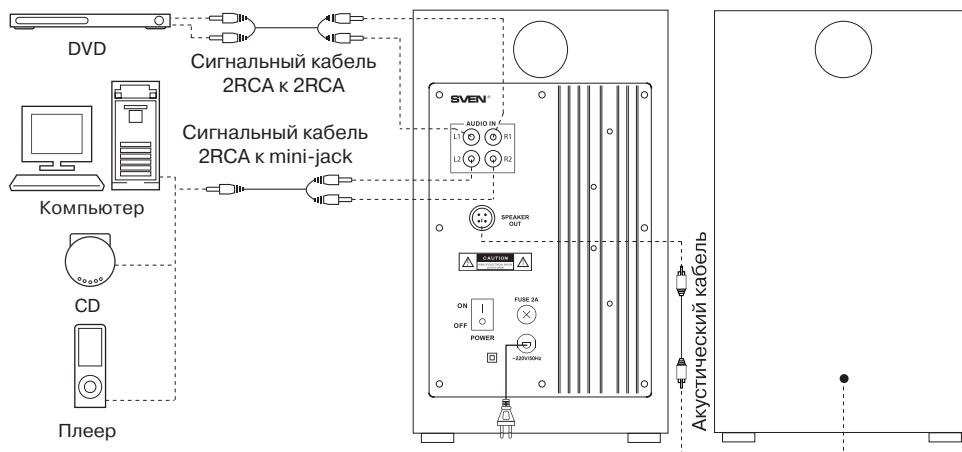
6. УСТРАНЕНИЕ НЕИСПРАВНОСТЕЙ

Неисправность	Причина	Способ устранения
АС не включается.	Не подключена к сети.	Проверьте подключение к сети.
	Не включен сетевой выключатель.	Включите выключатель.
Нет звука или в колонках АС слишком тихий звук.	Регулятор громкости установлен в положение наименьшей громкости.	Подстройте регулятор громкости.
	Неправильно подключен источник аудиосигнала.	Подключите правильно источники сигнала.
Искажение звука.	Большая амплитуда входного сигнала.	Регуляторами громкости на источниках сигнала и АС уменьшите величину входного сигнала.
Не работает ПДУ.	Разряжена батарейка.	Замените батарейку на новую.

Если ни один из указанных выше способов не решает проблему, обратитесь за профессиональной консультацией в ближайший сервис-центр. Не ремонтируйте изделие самостоятельно.

7. ТЕХНИЧЕСКИЕ ХАРАКТЕРИСТИКИ

Характеристики и единицы измерения	STREAM R	STREAM MEGA R
Выходная мощность (RMS), Вт	90 (2 × 45)	120 (2 × 60)
Диапазон частот, Гц	40 – 27 000	35 – 27 000
Диаметр динамиков, мм: ВЧ НЧ	Ø 25 (купольный) Ø 133	Ø 25 (купольный) Ø 165,1
Напряжение питания, В/Гц	~220/50	~220/50
Размеры одной колонки (Ш × В × Г), мм	220 × 310 × 185	255 × 360 × 225
Вес, кг	9,1	12,94

Примечания:

- **Технические характеристики, приведенные в таблице, справочные и не могут служить основанием для претензий.**
- **Продукция торговой марки SVEN постоянно совершенствуется. По этой причине технические характеристики могут быть изменены без предварительного уведомления.**

SVEN®
YOU WANT – WE CAN

Мультимедійна
акустична система 2.0

КЕРІВНИЦТВО З ЕКСПЛУАТАЦІЇ



STREAM R
STREAM
MEGA R

www.sven.fi

Дякуємо Вам за купівлю акустичної системи TM SVEN!

АВТОРСЬКЕ ПРАВО

© 2014. SVEN PTE. LTD. Версія 1.0 (V 1.0).

Це Керівництво та інформація, що міститься в ньому, захищено авторським правом. Усі права застережені.

ТОРГОВЕЛЬНІ МАРКИ

Усі торговельні марки є власністю їх законних власників.

ПОПЕРЕДЖЕННЯ ПРО ОБМЕЖЕННЯ ВІДПОВІДАЛЬНОСТІ

Незважаючи на докладені зусилля зробити Керівництво точнішим, можливі деякі невідповідності. Інформація цього Керівництва надана на умовах «як є». Автор і видавець не несуть жодної відповідальності перед особою або організацією за збитки або ушкодження, завдані інформацією, що міститься у цьому Керівництві.

ЗМІСТ

RUS	1
UKR	8
1. РЕКОМЕНДАЦІЇ ПОКУПЦЕВІ	9
2. КОМПЛЕКТНІСТЬ АС	10
3. ЗАХОДИ БЕЗПЕКИ	10
4. ТЕХНІЧНИЙ ОПИС	10
5. ПІДГОТОВКА ТА ПОРЯДОК РОБОТИ	12
6. УСУНЕННЯ НЕСПРАВНОСТЕЙ	14
7. ТЕХНІЧНІ ХАРАКТЕРИСТИКИ	15
ENG	16

1. РЕКОМЕНДАЦІЇ ПОКУПЦЕВІ

- Акуратно розпакуйте виріб, простежте за тим, щоб усередині коробки не залишилося яке-небудь приладдя. Перевірте пристрій на предмет пошкоджень. Якщо виріб пошкоджено при транспортуванні, зверніться у фірму, що здійснює доставку; якщо виріб не функціонує, відразу ж зверніться до продавця.
- Просимо Вас перевірити комплектність і наявність гарантійного талона. Переконайтеся в тому, що в гарантійному талоні проставлено штамп магазину, розбірливий підпис або штамп продавця і дата продажу, номер товару співпадає зі вказаним у талоні. Пам'ятайте, що при втраті гарантійного талона або неспівпаданні номерів ви втрачаєте право на гарантійний ремонт.
- Не вмикайте виріб одразу після того, як внесли його в приміщення, якщо надворі мінусова температура! Розпакований виріб необхідно витримати в умовах кімнатної температури не менше 4-х годин.
- Перед експлуатацією пристрою уважно ознайомтеся з цим Керівництвом і збережіть його на увесь період користування.

**Технічна підтримка розміщена на сайті www.sven.fi.
Також тут Ви зможете знайти оновлену версію цього керівництва.**

2. КОМПЛЕКТНІСТЬ АС

- Колонки – 2 шт.
- Сигнальний кабель 2RCA до mini-jack (Ø 3,5 мм) – 1 шт.
- Сигнальний кабель 2RCA до 2RCA – 1 шт.
- Акустичний кабель – 1 шт.
- Пульти дистанційного управління – 1 шт.
- Елемент живлення (встановлено в ПДУ) – 1 шт.
- Керівництво з експлуатації – 1 шт.
- Гарантійний талон – 1 шт.

3. ЗАХОДИ БЕЗПЕКИ



Увага! Усередині корпусу на елементах без ізоляції є висока напруга, що може викликати ураження електричним струмом.

- Щоб уникнути ураження електричним струмом, не розбирайте АС і не ремонтуєте самостійно. Обслуговування і ремонт повинні здійснювати лише кваліфіковані фахівці сервісного центру. Перелік авторизованих сервісних центрів дивіться на сайті www.sven.fi
- Не допускайте замикання дротів (у тому числі й «заземлених») колонок АС між собою, на корпус підсилювача і на землю, бо це призводить до пошкодження вихідних каскадів підсилювача.
- Забороняється торкатися до штирів мережної вилки апаратури протягом 2 сек. з моменту вилучення вилки з розетки.
- Під час заміни запобіжника відключайте АС від мережі. Використовуйте запобіжники того ж типу і номіналу. Не використовуйте саморобні запобіжники.
- Оберегайте АС від потрапляння в отвори сторонніх предметів.
- Оберегайте АС від підвищеної вологості, потрапляння води і пилу.
- Оберегайте АС від нагрівання: встановлюйте її не ближче ніж 1 м від нагрівальних приладів. Не піддавайте впливу прямих сонячних променів.
- Не розміщуйте на АС, а також поблизу системи жодних джерел відкритого полум'я.
- Не встановлюйте АС в місцях з недостатньою вентиляцією. Мінімальний доступ повітря – 10 см. Під час експлуатації АС не ставте на неї будь-які пристрої, не вкривайте серветками або подібними предметами, що заважають охолодженню.
- Не застосовуйте хімічні реагенти для чищення АС, використовуйте м'яку суху тканину.

4. ТЕХНІЧНИЙ ОПИС

Акустичні системи 2.0 (АС) STREAM R і STREAM MEGA R призначено для відтворення музики та озвучування ігор, фільмів тощо. Використовуються з ПК, CD/DVD-плеєром та іншими джерелами аудіосигналу. У комплекті пульт дистанційного управління (ПДУ).

Особливості АС

- Мультимедійна система моніторного типу
- Три комутовані входи
- Управління на передній панелі
- Вихід на навушники
- Активний кросовер

Керівництво з експлуатації

STREAM R STREAM MEGA R

- Роздільні ВЧ і НЧ-підсилювачі для кожного каналу
- Пульт дистанційного управління

Опис панелей управління

- ① LINE IN: лінійний вхід для підключення джерела аудіосигналу
- ② LED: індикатор живлення
- ③ TREBLE: регулятор рівня тембру ВЧ
- ④ BASS: регулятор рівня тембру НЧ
- ⑤ VOLUME: регулятор рівня гучності
- ⑥ IR: вікно ІЧ-приймача
- ⑦ Роз'єм для підключення навушників
- ⑧ AUDIO IN L1/R1: стереовхід 1
- ⑨ AUDIO IN L2/R2: стереовхід 2
- ⑩ SPEAKER OUT: роз'єм для підключення пасивної колонки
- ⑪ FUSE 2A: запобіжник
- ⑫ POWER ON/OFF: вимикач живлення
- ⑬ Шнур живлення

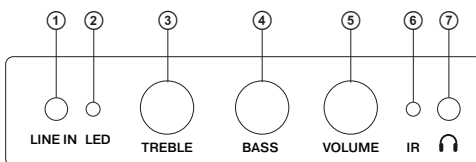

Мал. 1. Передня панель активної колонки

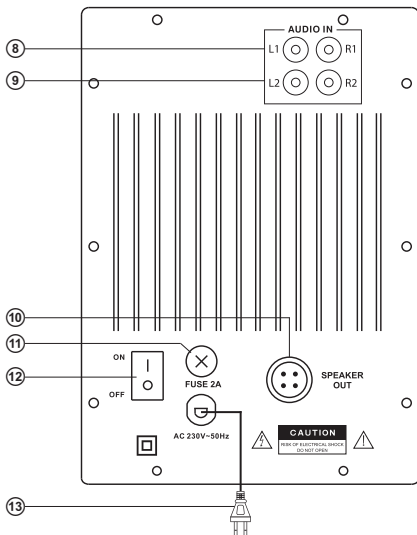

Мал. 2. Задня панель активної
колонки STREAM R

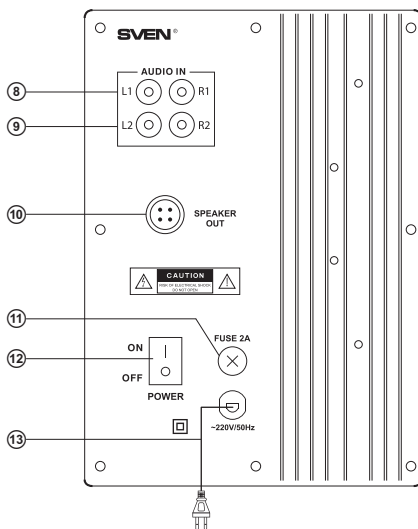

Мал. 3. Задня панель активної
колонки STREAM MEGA R

Пульт дистанційного управління

- ① ST-BY: кнопка режиму очікування
- ② LINE IN: кнопка вмикання лінійного входу
- ③ AUX: кнопка вмикання стереовходу 1
- ④ VOL+: кнопка збільшення рівня гучності
- ⑤ L/R: кнопки регулювання балансу лівого і правого каналів
- ⑥ VOL-: кнопка зменшення рівня гучності
- ⑦ TREBLE+/-: регулювання рівня тембру ВЧ
- ⑧ RESET: скидання аудіоналаштувань
- ⑨ PC: кнопка вмикання стереовходу 2
- ⑩ MUTE: вмикання/вимикання звуку
- ⑪ BASS+/-: регулювання рівня тембру НЧ

Примітки:

• **Перед початком використання з ПДУ потрібно вийняти батарейку, зняти з неї плівку-прокладку, а потім вставити батарейку назад у ПДУ.**

• **Використовуйте ПДУ під кутом, що не перевищує 30° на відстані не більше 7 метрів.**

• **Спрямуйте ПДУ на вікно ІЧ-приймача на активній колонці.**

• **Якщо ПДУ не працює, перевірте наявність батарейки або замініть розряджену на нову.**

• **Виймайте батарейки з пульта щоразу, якщо не збираєтеся користуватися ним протягом тривалого часу (понад тиждень).**

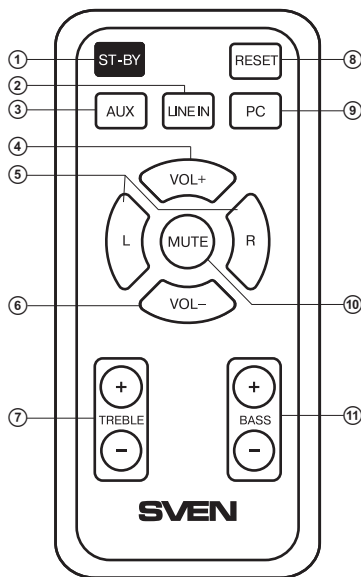

Мал. 4. Пульт ДУ

5. ПІДГОТОВКА ТА ПОРЯДОК РОБОТИ

Розташування АС

- Розташуйте колонки відносно слухача симетрично на відстані не менше одного метра.
- Можливе невелике спотворення зображення у надчутливих моніторів і телевізорів, тому встановлюйте АС якомога далі від цих пристроїв.

Підключення АС

Акустичні системи STREAM R/STREAM MEGA R можна підключити практично до будь-яких джерел аудіосигналу: CD/DVD/MP3-програвачів, звукової карти ПК тощо (див. схеми підключення на малюнках 5а і 5б).

• Перед підключенням переконайтеся, що АС відключена від мережі. З'єднайте колонки між собою, використовуючи акустичний кабель з комплекту (див. схеми на мал. 5а і 5б).

• Для підключення АС до CD/MP3-плеєрів, звукової карти ПК використовуйте сигнальний кабель 2RCA до mini-jack (входить до комплекту). Підключіть 2RCA-джеки кабелю до роз'єму аудіовиходу AUDIO IN L1/R1 ⑥, а mini-jack – до стереороз'єму Ø 3,5 мм джерела аудіосигналу.

• Для підключення АС до DVD-програвачів, TV використовуйте сигнальний кабель 2RCA до 2RCA (входить до комплекту). Підключіть 2RCA-джеки кабелю до роз'єму аудіовиходу AUDIO IN L2/R2 ⑨, а інші 2RCA-джеки кабелю підключіть до аудіовиходу TV або DVD-програвача.

Керівництво з експлуатації

STREAM R STREAM MEGA R

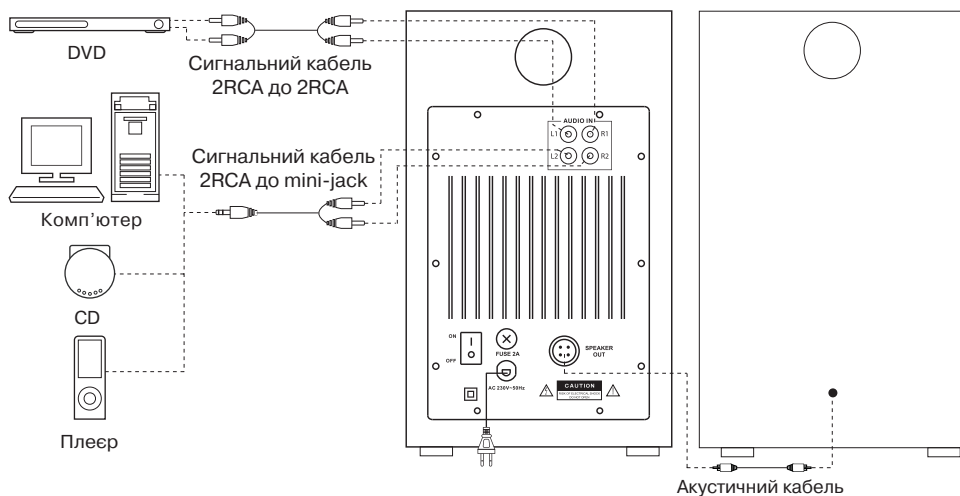

Мал. 5а. Схема підключення для STREAM R

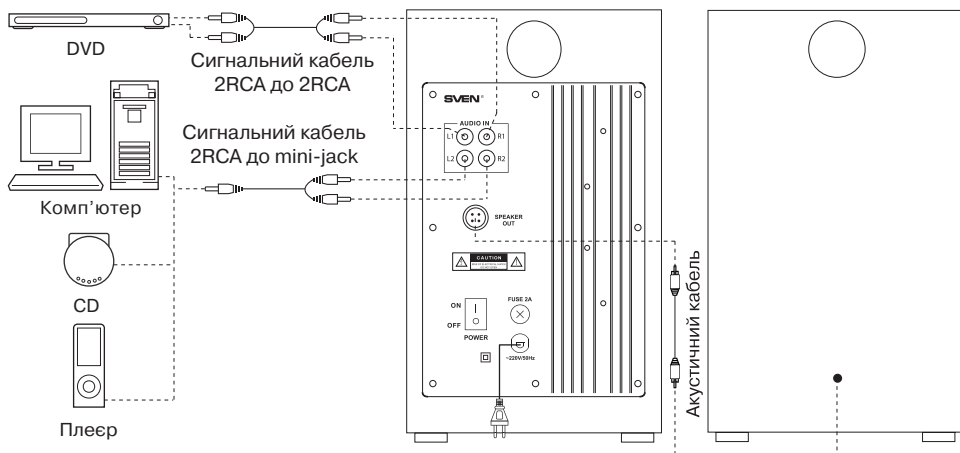

Мал. 5б. Схема підключення для STREAM MEGA R

- Вставте вилку шнура живлення ⑬ в розетку.
- Увімкніть живлення пристрою вимикачем POWER (⑫, положення ON) на задній панелі активної колонки, загориться індикатор живлення ②. Увімкніть джерело сигналу, далі натисніть кнопку ST-BY ① або прокрутіть регулятор гучності на колонці VOLUME ⑤, а потім виберіть підключене джерело сигналу кнопками AUX ③, LINE IN ② чи PC ⑨ на ПДУ.
- Налаштуйте рівень загальної гучності поворотом регулятора VOLUME ⑤ або кнопками VOL+ ④ і VOL- ⑥ на ПДУ. При повороті регулятора VOLUME ⑤ за годинниковою стрілкою рівень гучності збільшується, при повороті проти годинникової стрілки – зменшується.
- Налаштуйте рівень високих і низьких частот поворотом регуляторів відповідно TREBLE ③ і BASS ④ або кнопками TREBLE+/- ⑦ и BASS+/- ⑩ на ПДУ. При повороті регуляторів за годинниковою стрілкою рівень високих і низьких частот збільшується, при повороті проти годинникової стрілки – зменшується.
- Кнопками L/R ⑤ відрегулюйте баланс між лівим і правим каналами.
- Для переходу в режим MUTE натисніть кнопку ⑩ на ПДУ. Щоб вийти з режиму MUTE, повторно натисніть кнопку ⑩ на ПДУ.
- Наушники підключайте до роз'єму ⑦.

Примітки:

- **Якщо Ви тривалий час не використовуєте АС, не забудьте вимкнути пристрій вимикачем POWER (⑫, положення OFF) на задній панелі активної колонки і вийняти вилку мережевого шнура ⑬ з розетки.**
- **АС має три комутовані аудіовходи, проте одночасно вмикати можна який-небудь один з трьох.**
- **Для підвищення якості звуку скористайтеся виходом звукової карти Line-Out.**

6. УСУНЕННЯ НЕСПРАВНОСТЕЙ

Несправність	Причина	Спосіб усунення
АС не вмикається.	Не підключена до мережі живлення.	Перевірте правильність підключення.
	Не увімкнено мережевий вимикач.	Увімкніть вимикач.
Немає звуку або в колонках АС занадто тихий звук.	Регулятор гучності встановлено в положення найменшої гучності.	Підкрутіть регулятор гучності.
	Неправильно підключено джерело аудіосигналу.	Підключіть правильно джерела сигналу.
Спотворення звуку.	Велика амплітуда вхідного сигналу.	Регуляторами гучності джерела сигналу та АС зменшіть величину вхідного сигналу.
Не працює ПДУ.	Розряджена батарейка.	Замініть батарейку на нову.

Якщо жоден зі вказаних вище способів не вирішує проблему, зверніться за професійною консультацією до найближчого до Вас сервісного центру. Не ремонтуйте АС самостійно.

7. ТЕХНІЧНІ ХАРАКТЕРИСТИКИ

Характеристики та одиниці виміру	STREAM R	STREAM MEGA R
Вихідна потужність (RMS), Вт	90 (2 × 45)	120 (2 × 60)
Діапазон частот, Гц	40 – 27 000	35 – 27 000
Діаметр динаміків, мм: ВЧ НЧ	Ø 25 (купольний) Ø 133	Ø 25 (купольний) Ø 165,1
Напруга живлення, В/Гц	~220/50	~220/50
Розміри однієї колонки (Ш × В × Г), мм	220 × 310 × 185	255 × 360 × 225
Вага, кг	9,1	12,94

Примітки:

- **Технічні характеристики, наведені в таблиці, довідкові і не можуть служити підставою для претензій.**
- **Продукція торговельної марки SVEN постійно удосконалюється. З цієї причини технічні характеристики може бути змінено без попереднього повідомлення.**

SVEN®
YOU WANT – WE CAN

2.0 Multimedia Speaker System

OPERATION MANUAL



STREAM R
STREAM
MEGA R

www.sven.fi

Congratulations on your purchase of the Sven speaker system!

COPYRIGHT

© 2014. SVEN PTE. LTD. Version 1.0 (V 1.0).

This Manual and information contained in it are copyrighted. All rights reserved.

TRADEMARKS

All trademarks are the property of their legal holders.

NOTICE OF RESPONSIBILITY RESTRICTION

Despite the exerted efforts to make this Manual more exact, some discrepancies may occur. The information in this Manual is given on «as is» terms. The author and the publisher do not bear any liability to a person or an organization for loss or damage which has arisen from the information contained in this Manual.

CONTENTS

1. BUYER RECOMMENDATIONS	1
2. PACKAGE CONTENTS.....	2
3. SAFETY PRECAUTIONS	2
4. TECHNICAL DESCRIPTION	2
5. PREPARATION AND OPERATION	5
6. TROUBLESHOOTING.....	6
7. TECHNICAL SPECIFICATIONS	7

1. BUYER RECOMMENDATIONS

- Unpack the device carefully. Make sure there are no accessories left in the box. Check up the device for damage; if the product was damaged during transportation, address the firm which carried out the delivery; if the product functions incorrectly, address the dealer at once.
- Check up the package contents and availability of the warranty card. Make sure the warranty card has a shop stamp, a legible signature or the seller's stamp and purchase date, and the goods number corresponds to that in the warranty card. Remember: in case of warranty card loss or discrepancy of numbers you forfeit the right for warranty repairs.
- Do not switch on the speaker system immediately after you bring it into a room from environment with negative temperature! After unpacking, the speaker system should be kept in conditions of room temperature for at least 4 hours.
- Before installing and using the speaker system, read this Manual carefully and keep it for future reference.

Technical support is on www.sven.fi.

2. PACKAGE CONTENTS

- Speakers – 2 pcs
- 2RCA to mini-jack (Ø 3.5 mm) signal cable – 1 pc
- 2RCA to 2RCA signal cable – 1 pc
- Audio cable – 1 pc
- Remote control – 1 pc
- Battery (installed in the remote control) – 1 pc
- Operation manual – 1 pc
- Warranty card – 1 pc

3. SAFETY PRECAUTIONS



Caution! High voltage inside! To avoid the risk of electric shock do not open or touch elements inside.

- To avoid electric shock, do not open the MSS and do not perform repairs by yourself. Service and repairs should be performed only by qualified specialists in an authorized service center. The list of authorized service centers is available on www.sven.fi
- Do not allow the circuit of wires (including the grounded ones) between the speakers, on the power amplifier or the ground, for it causes damage to the power amplifier output stage.
- Do not touch the MSS power cord plug pins for 2 seconds after unplugging it from the mains.
- Disconnect MSS from the mains system during a fuse replacement. Use fuses of the same type and rated value. Do not use hand-made fuses.
- Do not put foreign objects inside the holes of the MSS.
- Protect the MSS from high humidity, water and dust.
- Protect the MSS from heating: do not place it closer than 1 m from a heat source. Do not expose it to direct sunlight.
- Do not place any open flame sources on or close to MSS.
- Do not place the MSS in poorly ventilated areas. Leave an air gap of 10 cm or more. When operating the MSS, do not put any devices on it, do not cover it with cloth or other objects preventing it from cooling.
- Do not use any chemical agents for cleaning. Clean it with dry soft cloth only.

4. TECHNICAL DESCRIPTION

STREAM R/STREAM MEGA R 2.0 Multimedia Speaker Systems (MSS) are designed to play music and sound games, movies, etc. You can use it with a computer, CD/MP3 player and other audio devices. Remote control (RC) is included.

Special features

- Monitor speaker system
- Three switchable inputs
- Front panel controls
- Headphone jack
- Active crossover
- Separate HF and LF amplifiers for each drive
- Remote control

Operation Manual

STREAM R STREAM MEGA R

Description of the control panels

- ① LINE IN: line audio input jack
- ② LED: power LED
- ③ TREBLE: treble control knob
- ④ BASS: bass control knob
- ⑤ VOLUME: volume control knob
- ⑥ IR: IR receiver
- ⑦ Headphone jack
- ⑧ AUDIO IN L1/R1: stereo input 1
- ⑨ AUDIO IN L2/R2: stereo input 2
- ⑩ SPEAKER OUT: passive speaker input jack
- ⑪ FUSE 2A: fuse
- ⑫ POWER ON/OFF: power switch
- ⑬ Power cord

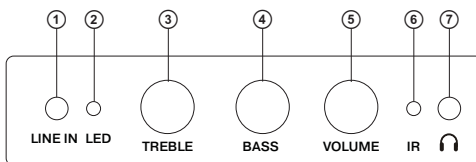

Fig. 1. Active speaker front panel

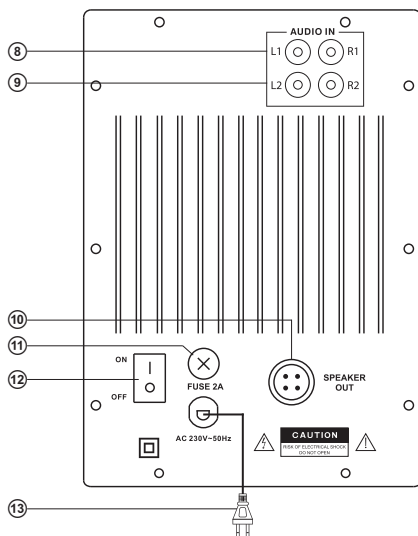

Fig. 2. STREAM R active speaker rear panel

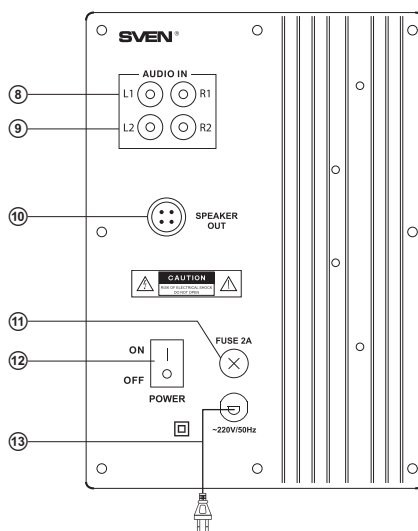

Fig. 3. STREAM MEGA R active speaker rear panel

Remote control

- ① ST-BY: standby mode on/off button
- ② LINE IN: line audio input selection button
- ③ AUX: stereo input 1 selection button
- ④ VOL+: volume up button
- ⑤ L/R: left/right channel balance adjustment buttons
- ⑥ VOL-: volume down button
- ⑦ TREBLE+/-: treble level control buttons
- ⑧ RESET: return to default settings
- ⑨ PC: stereo input 2 selection button
- ⑩ MUTE: sound on/off button
- ⑪ BASS+/-: bass level control buttons

Notes:

- **Before operating the remote control (RC), extract the battery, remove the protective film, and insert the battery back into the remote control.**
- **Use the RC at an angle no more than 30°, no more than 7 m away from the IR receiver.**
- **Direct the RC at the IR receiver sensor on the active speaker.**
- **If the RC is not working, check the battery and replace the discharged battery with a new one.**
- **Remove the battery from the remote control if the device is left unused for a long period of time (more than a week).**

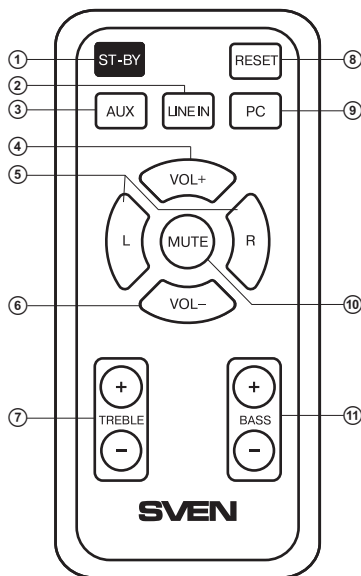

Fig. 4. Remote control

5. PREPARATION AND OPERATION

Speaker placement

- Place the speakers symmetrically to the listener at least one meter away.
- Place MSS far away from monitors and TV sets, as insignificant image distortion in these supersensitive devices is possible.

Installation and operation

- STREAM R/STREAM MEGA R Multimedia Speaker Systems can be connected to virtually any audio source: DVD/CD/MP3 player, TV, PC sound card, etc. (see connection diagrams in Fig. 5a and 5b).
- Before making any connections, make sure the MSS is unplugged. Connect the speakers using the included audio cable (see connection diagrams in Fig. 5a and 5b).
- To connect the MSS to a CD/MP3 player or a PC sound card, use the included 2RCA to mini-jack signal cable. Connect the RCA jacks of the cable to the AUDIO IN L1/R1 (8) jack, and insert the mini-jack of the cable into the Ø 3.5 mm stereo jack of your audio source.
- To connect the MSS to a DVD player or TV, use a 2RCA to 2RCA stereo signal cable (included). Insert the RCA jacks of the cable into the AUDIO IN L2/R2 (9) jacks, and connect the other RCA jacks to the audio output jacks of your TV or DVD player.

Operation Manual

STREAM R
STREAM MEGA R

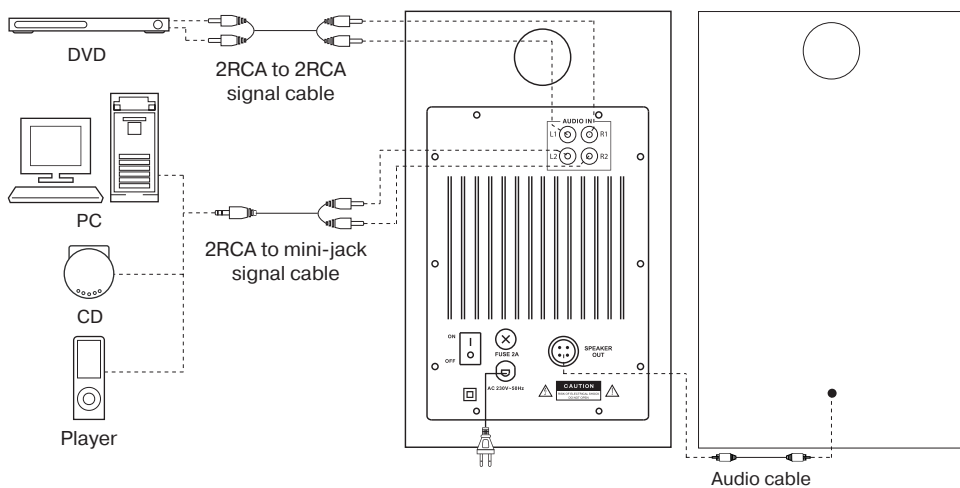

Fig. 5a. STREAM R connection diagram

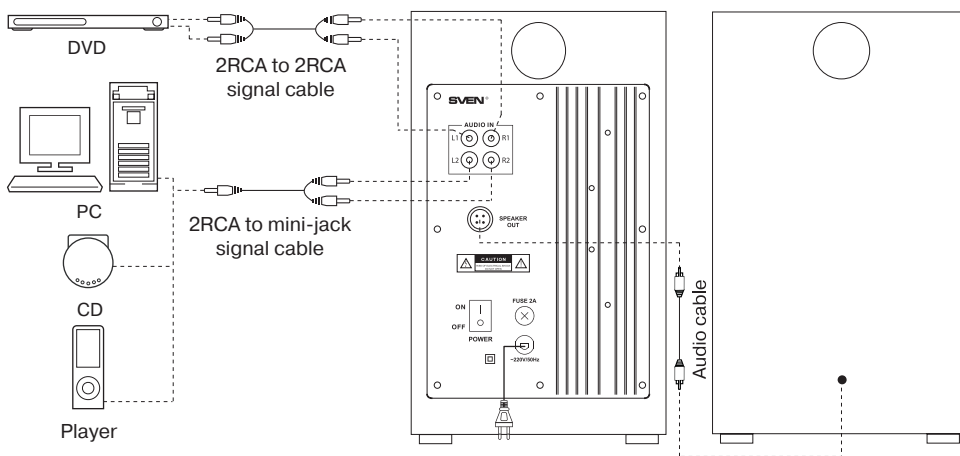

Fig. 5b. STREAM MEGA R connection diagram

- Insert the power cord plug ⑬ into the mains outlet.
- Switch on the device using the POWER switch (⑫, ON position) on the rear panel of the active speaker. The power LED ② will light up. Switch on your audio source, press the ST-BY ① button or turn the VOLUME knob ⑤ on the speaker and then select the connected audio source with buttons AUX ③, LINE IN ② or PC ④ on the remote control.
- Adjust the master volume by turning the VOLUME ⑤ knob or pressing the VOL+ ④ and VOL- ⑥ buttons on the remote control. To increase the volume, turn the VOLUME ⑤ knob clockwise, to reduce the volume, turn the knob counterclockwise.
- Adjust the treble and bass level by turning the TREBLE ③ and BASS ④ knobs respectively or pressing the TREBLE+/- ⑦ and BASS+/- ⑧ buttons on the remote control. To increase the treble and bass level, turn the knobs clockwise; to reduce it, turn the knobs counterclockwise.
- Using buttons L/R ⑤, adjust the balance between left and right channels.
- To enter the MUTE mode, press the MUTE ⑩ button on the RC. To exit the MUTE mode, press this button again.
- Connect your headphones to the headphone jack ⑦.

Notes:

- **If the MSS is left unused for a long period of time, please mind to switch it off with the POWER ⑫ switch on the rear panel of the active speaker (OFF position) and unplug the power cord ⑬.**
- **Though the MSS has three switchable inputs, you can turn on only one audio source at a time.**
- **To improve the sound quality, use the Line Out port of your sound card.**

6. TROUBLESHOOTING

Problem	Cause	Solution
The MSS does not turn on.	The MSS isn't connected to a mains outlet.	Check the connection.
	The power switch is off.	Turn on the switch.
No sound or the sound is too quiet.	Volume level is set at minimum value.	Adjust the volume control knob.
	Improperly connected audio source.	Connect the audio sources correctly.
Distortion of sound.	Large amplitude of the input signal.	Turn down the source volume and the MSS volume.
The remote control is not working.	The battery is discharged.	Replace the battery with a new one.

If none of the above methods can solve the problem, please seek professional advice at your nearest service center. Never attempt to repair the product yourself.

7. TECHNICAL SPECIFICATIONS

Parameter, measurement unit	STREAM R	STREAM MEGA R
Output power (RMS), W	90 (2 × 45)	120 (2 × 60)
Frequency response, Hz	40 – 27 000	35 – 27 000
Speaker diameter, mm tweeter woofer	Ø 25 (dome) Ø 133	Ø 25 (dome) Ø 165.1
Power supply, V/Hz	~220/50	~220/50
Dimensions (W × H × D), mm	220 × 310 × 185	255 × 360 × 225
Weight, kg	9.1	12.94

Notes:

- *Technical specifications given in this table are supplemental information and cannot give occasion to claims.*
- *Technical specifications are subject to change without notice due to improvement of SVEN production.*

Мультимедийная акустическая система 2.0



SVEN®
YOU WANT – WE CAN

Модели: **Stream R/Stream Mega R**

Импортер в России: ООО «СКАНДИТРЕЛ», 111024, РФ, г. Москва, ул. Авиамоторная, д. 65, стр. 1.

Уполномоченная организация в России: ООО «РТ-Ф», 105082, г. Москва, ул. Фридриха Энгельса, д. 75, стр. 5.

Условия гарантийного обслуживания смотрите в гарантийном талоне или на сайте **www.sven.fi**.

Гарантийный срок: 12 мес.

Срок службы: 5 лет.

Производитель: «СВЕН ПТЕ. Лимитед»,

176 Джу Чиаг Роуд, № 02-02, Сингапур, 427447.

Произведено под контролем «Свен Скандинавия

Лимитед», 48310, Финляндия, Котка,

Котлахдентие, 15. Сделано в Китае.

Модели: **Stream R/Stream Mega R**

Постачальник/імпортер в Україні:

ТОВ «СВЕН Центр», 08400, Київська область,

м. Переяслав-Хмельницький, вул. Героїв Дніпра, 31,

тел. (044) 233-65-89/98. Призначення, споживчі влас-

тивості та відомості про безпеку товару дивіться

у Керівництві з експлуатації. Умови гарантійного

обслуговування дивіться в гарантійному талоні

або на сайті **www.sven.fi**.

Гарантійний термін: 12 міс.

Строк служби: 5 років.

Товар сертифіковано/має гігієнічний висновок.

Шкідливих речовин не містить. Зберігати в сухому місці.

Виробник: «СВЕН ПТЕ. Лимитед», 176 Джу Чиаг Роуд,

№ 02-02, Сингапур, 427447. Виготовлено під

контролем «Свен Скандинавия Лимитед», 48310,

Фінляндия, Котка, Котлахдентие, 15. Зроблено в Китаї.

Manufacturer: SVEN PTE. LTD., 176 Joo Chiat Road, № 02-02, Singapore, 427447. Produced under the control of Oy Sven Scandinavia Ltd. 15, Kotolahdentie, Kotka, Finland, 48310. Made in China.

® Registered Trademark of Oy SVEN Scandinavia Ltd. Finland.

STREAM R
STREAM
MEGA R