

**SVEN**®  
YOU WANT – WE CAN

Настінне кріплення для  
LED/LCD телевізорів  
та моніторів

## КЕРІВНИЦТВО КОРИСТУВАЧА



**FS27 – 88**

[www.sven.fi](http://www.sven.fi)

**Дякуємо Вам за купівлю кріплення ТМ SVEN!**

#### **АВТОРСЬКЕ ПРАВО**

© 2013. SVEN PTE. LTD. Версія 1.0 (V 1.0).

Це Керівництво та інформація, що міститься в ньому, захищено авторським правом. Усі права застережені.

#### **ТОРГОВЕЛЬНІ МАРКИ**

Усі торговельні марки є власністю їх законних власників.

#### **ПОПЕРЕДЖЕННЯ ПРО ОБМЕЖЕННЯ ВІДПОВІДАЛЬНОСТІ**

Незважаючи на докладені зусилля зробити Керівництво точнішим, можливі деякі невідповідності. Інформація цього Керівництва надана на умовах «як є». Автор і видавець не несуть жодної відповідальності перед особою або організацією за збитки або ушкодження, завдані інформацією, що міститься у цьому Керівництві.

#### **ЗМІСТ**

<b>1. РЕКОМЕНДАЦІЇ ПОКУПЦЮ</b> .....	<b>1</b>
<b>2. ПРИЗНАЧЕННЯ</b> .....	<b>2</b>
<b>3. ЗАХОДИ БЕЗПЕКИ</b> .....	<b>2</b>
<b>4. ОСОБЛИВОСТІ</b> .....	<b>2</b>
<b>5. КОМПЛЕКТНІСТЬ</b> .....	<b>2</b>
<b>6. КРІПЛЕННЯ ТА УСТАНОВКА</b> .....	<b>3</b>
<b>7. ТЕХНІЧНІ ХАРАКТЕРИСТИКИ</b> .....	<b>5</b>

#### **1. РЕКОМЕНДАЦІЇ ПОКУПЦЮ**

- Акуратно розпакуйте виріб, простежте за тим, щоб усередині коробки не залишилося яке-небудь приладдя. Перевірте пристрій на предмет пошкоджень. Якщо виріб пошкоджено при транспортуванні, зверніться у фірму, що здійснює доставку; якщо виріб не функціонує, відразу ж зверніться до продавця.
- Просимо Вас перевірити комплектність і наявність гарантійного талона. Переконайтеся в тому, що в гарантійному талоні проставлено штамп магазину, розбірливий підпис або штамп продавця і дата продажу, номер кріплення співпадає зі вказаним у талоні. Пам'ятайте, що при втраті гарантійного талона або неспівпаданні номерів ви втрачаєте право на гарантійний ремонт.
- Перш ніж встановлювати і використовувати кріплення, уважно ознайомтеся з цим Керівництвом.

## 2. ПРИЗНАЧЕННЯ

Виріб TM SVEN FS27-88 призначений для настінного кріплення LED/LCD-телевізорів і моніторів.

## 3. ЗАХОДИ БЕЗПЕКИ

- Дотримуйтеся обмеження ваги навантаження, наведені в Керівництві, щоб уникнути нещасних випадків і пошкодження пристроїв.
- Перед встановленням уважно ознайомтеся з Керівництвом і при встановленні дотримуйтеся його інструкцій. Для безпеки та якості монтажу рекомендуємо звернутися до кваліфікованих фахівців.
- Не встановлюйте кріплення в місцях внутрішньої електромережі, на водопровідних або газових трубах та інших небезпечних предметах.
- Встановлюйте кріплення на стіні із суцільної цегли, бетону, дерева або іншого матеріалу, який забезпечує рівномірну фіксацію.
- При встановленні на дерев'яну стіну просвердлюйте отвори ближче до центру дошки для забезпечення міцності кріплення.
- Простежте, щоб всі гвинти і шурупи були закручені до упору. Не користуйтеся при цьому електроінструментами.
- У цілях безпеки не встановлюйте кріплення поодиночі. 

## 4. ОСОБЛИВОСТІ

- VESA: 100 × 100 мм і більше
- Сумісність з діагоналями: 21" – 55" / 53 – 140 см
- Зібране і готове до установки
- Тонкий дизайн – економія простору
- Простота в установці та кріпленні
- Високоякісне покриття
- Замки безпеки

## 5. КОМПЛЕКТНІСТЬ

- Кріплення — 1 шт.
- Набір аксесуарів для монтажу — 1 компл.
- Керівництво користувача — 1 шт.
- Гарантійний талон — 1 шт.

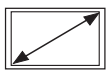

21" – 55"  
53 – 140 см











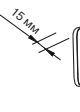
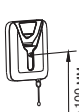







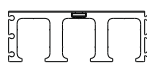

100 × 100 мм  
і більше



15 мм

Кріплення та аксесуари

A	B	C	D	E	F	G	H	I	J	K	L	M	N	O	P	Q	R				
																					
15 мм		до 100 мм		до 100 мм		до 100 мм		до 100 мм		2 шт.		6 шт.		6 шт.		6 шт.		6 шт.		2 шт.	
										Ø12×Ø4		Ø12×Ø5		Ø12×Ø6		Ø12×Ø8		Ø18×Ø6,6			
										4 шт.		4 шт.		4 шт.		4 шт.		4 шт.		1 шт.	
										M4×18		M5×18		M6×18		M8×20		M4×30		M5×30	
										4 шт.		4 шт.		4 шт.		4 шт.		4 шт.		4 шт.	
										M4×30		M5×30		M6×30		M8×35		ST6,3×50			
										4 шт.		4 шт.		4 шт.		4 шт.		2 шт.		4 шт.	

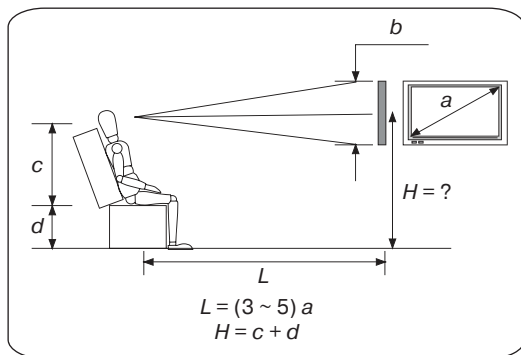

### 6. КРІПЛЕННЯ ТА УСТАНОВКА

• Виберіть стіну, на якій буде встановлено кріплення. Висоту  $H$  та відстань від глядача  $L$  рекомендується визначати, використовуючи наведені на малюнку зліва формули.

• Потім, користуючись шаблоном з комплекту, позначте на стіні місце майбутньої установки кріплення (див. мал. ①). Якщо стіна дерев'яна, потрібно просвердлити отвори  $\varnothing 4$  мм і глибиною 30-40 мм; якщо цегляна або бетонна, то  $\varnothing 8$  мм і глибиною 60 мм (див. мал. ②).

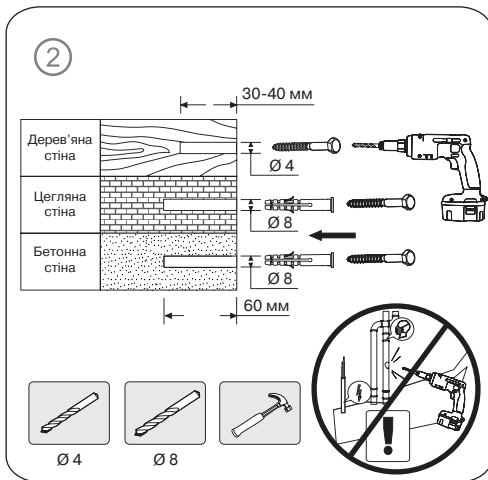

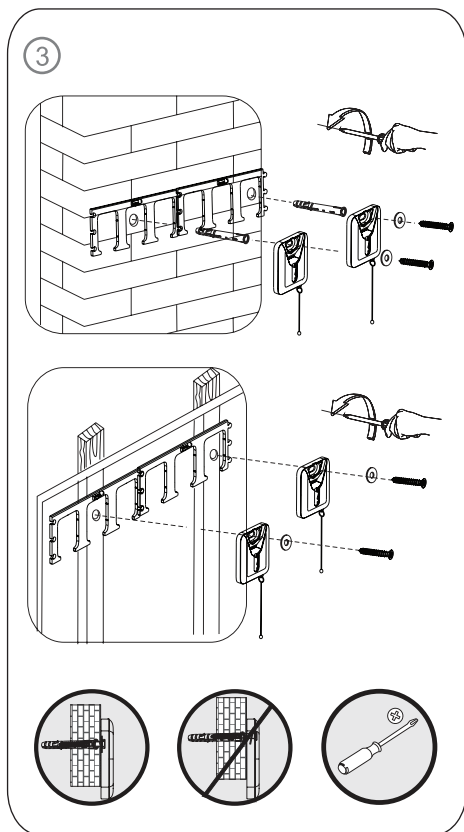

- Закріпіть кронштейн на стіні, як показано на малюнку ③, використовуючи відповідні аксесуари з комплекту кріплення.
- Змонтуйте систему для кріплення на задній панелі телевізора (див. мал. ④).
- Навісьте телевізор на кронштейн, як показано на малюнку ⑤. Замки безпеки на кріпленні замкнуться.
- Для зручності зажміть кабелі стяжками, як показано на малюнку ⑥.

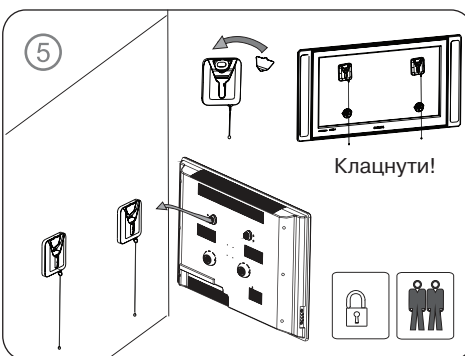
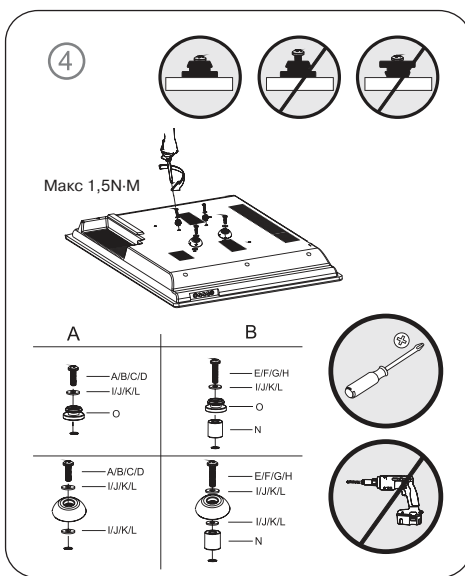

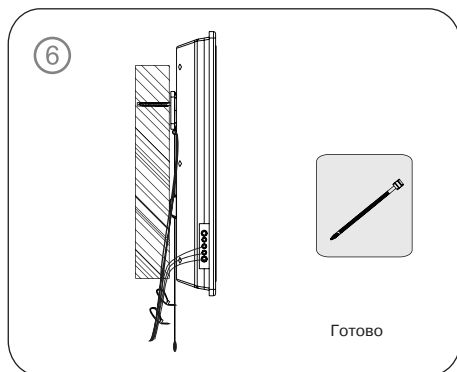

- Для того щоб зняти телевізор з кріплення, відкрийте замки безпеки, потягнувши за шнури донизу (див. мал. 7). Припідніміть телевізор та вийміть гвинти з отворів.

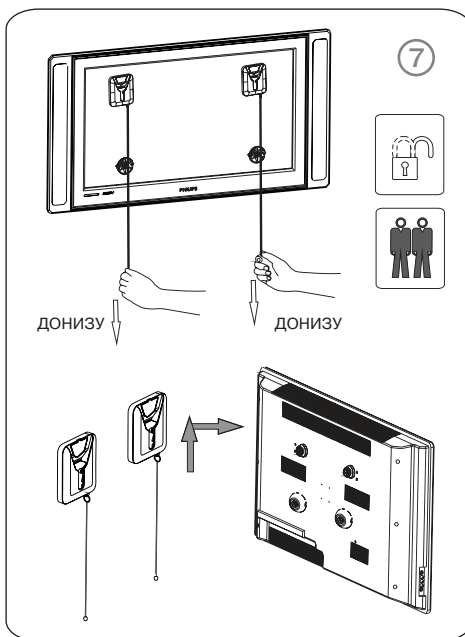

### 7. ТЕХНІЧНІ ХАРАКТЕРИСТИКИ

Характеристики та одиниці виміру	Значення
Сумісність з діагоналями, дюймів/см	21 – 55/53 – 140
Діапазон VESA, мм	100 × 100 і більше
Максимальне навантаження, кг	45
Тип кріплення	фіксоване
Відстань від стіни, мм	15
Тип покриття	порошкове

#### Примітки:

- Технічні характеристики, наведені в таблиці, довідкові і не можуть служити підставою для претензій.
- Продукція торговельної марки SVEN постійно удосконалюється. З цієї причини технічні характеристики може бути змінено без попереднього повідомлення.

## Настінне кріплення для LED/LCD телевізорів та моніторів

**SVEN**®  
YOU WANT – WE CAN



### Модель: **FS27-88**

Постачальник/імпортер в Україні: ТОВ «СВЕН Центр»,  
08400, Київська область, м. Переяслав-Хмельницький,  
вул. Героїв Дніпра, 31, тел. (044) 233-65-89/98.

Призначення, споживчі властивості та відомості  
про безпеку товару див. у Керівництві користувача.

Умови гарантійного обслуговування дивіться  
в гарантійному талоні або на сайті [www.sven.fi](http://www.sven.fi)

Гарантійний термін: 5 років.

Строк служби: 15 років.

Товар сертифіковано/має гігієнічний висновок.

Шкідливих речовин не містить. Зберігати в сухому місці.

Виробник: «СВЕН ПТЕ. Лімітед», 176 Джу Чіат Роуд,  
№ 02-02, Сінгапур, 427447. Виготовлено під контролем  
«Свен Скандинавія Лімітед», 48310, Фінляндія, Котка,  
Котлахдентіє, 15. Зроблено в Китаї.

Manufacturer: SVEN PTE. LTD., 176 Joo Chiat Road,  
№ 02-02, Singapore, 427447. Produced under the control  
of Oy Sven Scandinavia Ltd. 15, Kotolahdentie, Kotka,  
Finland, 48310. Made in China.

® Registered Trademark of Oy SVEN  
Scandinavia Ltd. Finland.

**FS27-88**