

SVEN®
YOU WANT – WE CAN

Цифрова приставка DVB-T/T2
з мультимедійним плеєром

КЕРІВНИЦТВО З ЕКСПЛУАТАЦІЇ



**EASY SEE-149
LED**

**EASY SEE-150
DD LED**

www.sven.fi

Дякуємо Вам за купівлю цифрової приставки торговельної марки SVEN!

Перед експлуатацією пристрою уважно ознайомтеся з цим Керівництвом і збережіть його на увесь період користування.

АВТОРСЬКЕ ПРАВО

© 2014. SVEN PTE. LTD. Версія 1.0 (V 1.0).

Це Керівництво та інформація, що міститься в ньому, захищено авторським правом. Усі права застережені.

ТОРГОВЕЛЬНІ МАРКИ

Усі торговельні марки є власністю їх законних власників.

ПОПЕРЕДЖЕННЯ ПРО ОБМЕЖЕННЯ ВІДПОВІДАЛЬНОСТІ

Незважаючи на докладені зусилля зробити Керівництво точнішим, можливі деякі невідповідності. Інформація цього Керівництва надана на умовах «як є». Автор і видавець не несуть жодної відповідальності перед особою або організацією за збитки або ушкодження, завдані інформацією, що міститься у цьому Керівництві.

РОЗПАКОВУВАННЯ

Акуратно розпакуйте виріб, простежте за тим, щоб усередині коробки не залишилося яке-небудь приладдя. Перевірте пристрій на предмет пошкоджень. Якщо виріб не функціонує, відразу ж зверніться до продавця. Якщо ж виріб пошкоджено при транспортуванні, зверніться у фірму, що здійснює доставку.

ЗМІСТ

1. ЗАХОДИ БЕЗПЕКИ І ЗАСТЕРЕЖЕННЯ	3
2. КОМПЛЕКТНІСТЬ	4
3. ТЕХНІЧНИЙ ОПИС	4
4. ПІДКЛЮЧЕННЯ ТА ЕКСПЛУАТАЦІЯ	7
5. УСУНЕННЯ НЕСПРАВНОСТЕЙ	19
6. ТЕХНІЧНІ ХАРАКТЕРИСТИКИ	20
7. ФОРМАТИ ВІДТВОРЕННЯ ФАЙЛІВ	21

*Технічна підтримка розміщена на сайті www.sven.fi.
 Також тут Ви зможете знайти оновлену версію цього Керівництва.*

Керівництво з експлуатації

EASY SEE – 149 LED EASY SEE – 150 DD LED

1. ЗАХОДИ БЕЗПЕКИ І ЗАСТЕРЕЖЕННЯ

- Перед встановленням і підключенням цифрової приставки уважно прочитайте це Керівництво і не забувайте про нього в ході експлуатації.
- Вимикайте пристрій з мережі живлення, якщо не збираєтеся використовувати його довгий час. Під час грози необхідно вимкнути пристрій з мережі живлення, а також антенний провід. Не торкайтеся до штекера антенного проводу.
- Не закривайте вентиляційні отвори газетами, серветками та іншими предметами, щоб не перешкоджати відведенню тепла. Щоб уникнути перегрівання не встановлюйте виріб поблизу джерел теплового випромінювання: батарей, нагрівальних приладів тощо. Не застосовуйте пристрій у потенційно вибухонебезпечному середовищі.
- Оберегайте виріб від потрапляння всередину сторонніх предметів.
- Оберегайте виріб від підвищеної вологості, попадання всередину води і пилу.
- Перед підключенням приставки до мережі переконайтеся, що мережевий шнур і електро-розетка не мають пошкоджень і забезпечують надійний контакт. Мережевий шнур не має бути деформований або зігнутий. Не кладіть жодних предметів на кабель живлення та антенний кабель. Забороняється вмикати адаптер живлення приставки в мережу з напругою нижче 90 В або вище 242 В і частотою змінного струму, що відрізняється від 50/60 Гц.
- Оберегайте пристрій від надмірних вібрацій або падінь, що може призвести до пошкодження корпусу та електронних компонент, скоротивши тим самим термін служби апарату. Стежте за дітьми, щоб вони не пошкодили пристрій.
- Щоб уникнути пошкоджень пристрою не намагайтеся самостійно розбирати пристрій. Здійснювати технічне обслуговування і ремонт дозволено лише фахівцям сервісних центрів, персонал яких дивиться на сайті www.sven.fi.



Увага! Усередині корпусу на елементах без ізоляції є висока напруга, що може викликати ураження електричним струмом.



Знак блискавки в трикутнику попереджає про наявність небезпечної напруги усередині корпусу.



Символ знаку оклику в трикутнику попереджає про наявність важливих інструкцій, на які слід звернути особливу увагу.



Символ квадрат-у-квадраті означає, що пристрій належить до класу електрозахисту 2. Безпека виробу забезпечується подвійною ізоляцією струмопровідних частин. Під час заміни елементів необхідно використовувати лише ідентичні компоненти.



УВАГА!

Якщо пристрій піддався дії електростатичного розряду, він може тимчасово припинити роботу. В цьому випадку необхідно вимкнути і увімкнути пристрій знову через деякий час.

2. КОМПЛЕКТНІСТЬ

- Ресивер DVB-T2 – 1 шт.
- Пульст ДУ – 1шт.
- Батарейка типу AAA – 2 шт.
- AV-кабель – 1 шт.
- Керівництво з експлуатації – 1 шт.
- Гарантійний талон – 1 шт.

3. ТЕХНІЧНИЙ ОПИС

Цифрові приставки DVB-T/T2 з мультимедійним плеєром **EASY SEE-149 LED** і **EASY SEE-150 DD LED** призначені для прийому цифрового ефірного сигналу та передачі зміненого сигналу на телевизор. Є можливість запису програм на USB-носії для наступного перегляду їх, а також відкладеного перегляду (Timeshift) потрібної передачі. Цифрові приставки мають USB-роз'єми для відтворення фото, відео, музичних файлів із зовнішніх цифрових носіїв. У стандартний набір приставки входять ігри: «Gomoku», «Voxit», «Tetris».

Особливості

- Прийом DVB-T/T2 сигналу (відкриті канали)
- Підтримка телебачення високої чіткості 720p, 1080i, 1080p
- Відтворення медіаконтенту через USB-порт
- Підтримка запису цифрового телебачення (PVR)
- Підтримка запису за розкладом цифрового телебачення (scheduled PVR)
- Підтримка режиму відкладеного перегляду «Пауза» (Timeshift)
- Підтримка оновлення програмного забезпечення пристрою
- Цифрове радіо
- LED-дисплей
- Декодер Dolby Digital (лише в SEE-150 DD LED)
- Вмонтований адаптер живлення 5V/2A
- Металевий корпус

Передні панелі

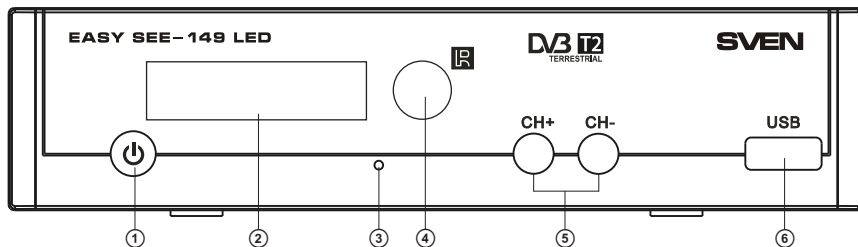

Мал. 1. Передня панель EASY SEE-149 LED

Керівництво з експлуатації

EASY SEE-149 LED EASY SEE-150 DD LED

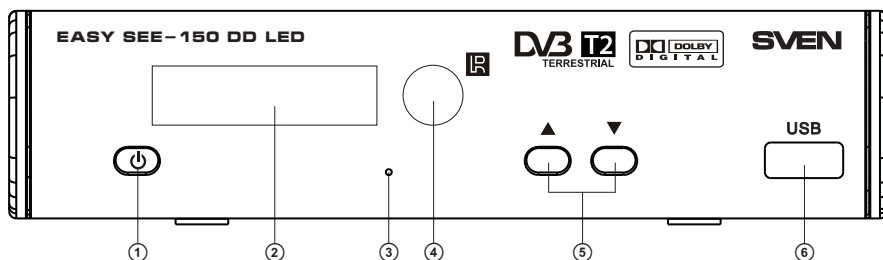

Мал. 2. Передня панель EASY SEE-150 DD LED

- ① Кнопка вмикання/вимикання пристрою
- ② LED-дисплей
- ③ Світлодіодний індикатор
- ④ ІЧ-приймач сигналів від пульта ДУ
- ⑤ ▲▼: Навігаційні клавіші управління меню
- ⑥ USB-роз'єм для підключення зовнішніх носіїв

Задні панелі

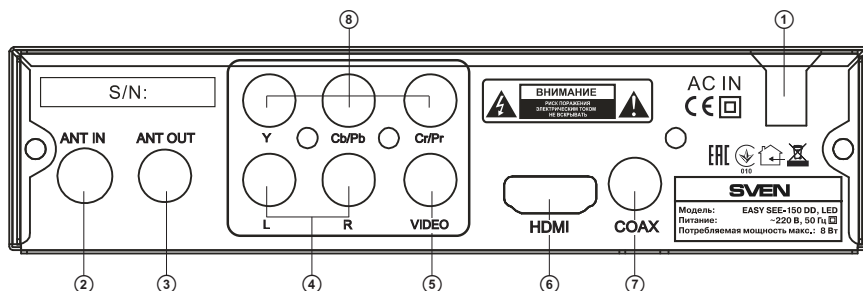

Мал. 3. Задні панелі EASY SEE-149 LED та EASY SEE-150 DD LED

- ① AC IN: подача електроживлення
- ② ANT IN: вхідний антенний роз'єм для підключення DVB-T/T2 сигналу
- ③ ANT OUT: вихідний роз'єм транзитного сигналу (поданого на роз'єм ② для передачі на інший пристрій)
- ④ L/R: стереоаудіовихід (лівий/правий канал)
- ⑤ VIDEO: композитний відеовихід (CVBS)
- ⑥ HDMI: HDMI-вихід
- ⑦ COAX: коаксимальний цифровий аудіовихід
- ⑧ YPbPr: компонентний відеовихід (YPbPr)

Пульт дистанційного управління

- ① STANDBY: вмикання/вимикання пристрою
- ② MUTE: вмикання/вимикання звуку
- ③ TTX: вмикання телетексту
- ④ SUBTITLE: вибір мови субтитрів
- ⑤ ▲/▼: навігаційні клавіші для управління в меню (CH-/CH+: перегляд попереднього/наступного каналу)
- ⑥ EXIT: вихід з меню, з режиму телетексту
- ⑦ OK: підтвердження вибору підсвіченого параметра
- ⑧ ◀/▶: навігаційні клавіші для управління в меню (VOL-/VOL+: зменшення/збільшення гучності)
- ⑨ TV/RADIO: перемикання між ТВ і радіо
- ⑩ RECALL: виклик поперед. переглянутого телеканалу
- ⑪ GOTO: перехід у режим Мультимедіа або на задану точку відтворення
- ⑫ PREV/NEXT: перехід на поперед./наступний файл
- ⑬ STOP: зупинка відтворення медіафайлу
- ⑭ REPEAT: вмикання/вимикання режиму повтору
- ⑮ Кольорові клавіші: операції в режимі телетексту та інші команди з меню на екрані
- ⑯ PLAY/PAUSE: запуск відтворення медіафайлів/постановка на паузу або запуск режиму Timeshift
- ⑰ REV/FWD: перемотування назад/вперед під час відтворення медіафайлу
- ⑱ 0-9: цифрове поле
- ⑲ FAVOURITE: відображення і редагування списку улюблених телеканалів
- ⑳ MENU: виклик основного меню
- ㉑ AUDIO: вибір звукової доріжки
- ㉒ PVR: запис ТВ програми (передачі)
- ㉓ EPG: електронний довідник програм (телегід)
- ㉔ INFO: інформація про контент



Рис. 4. Пульт ДУ

Встановлення батарейок у пульт ДУ

- Відкрийте відсік для батарейок на задньому боці ПДУ.
- Вставте батарейки типу AAA (з комплекту), дотримуючись полярності.
- Закрийте відсік для батарейок.

Примітки:

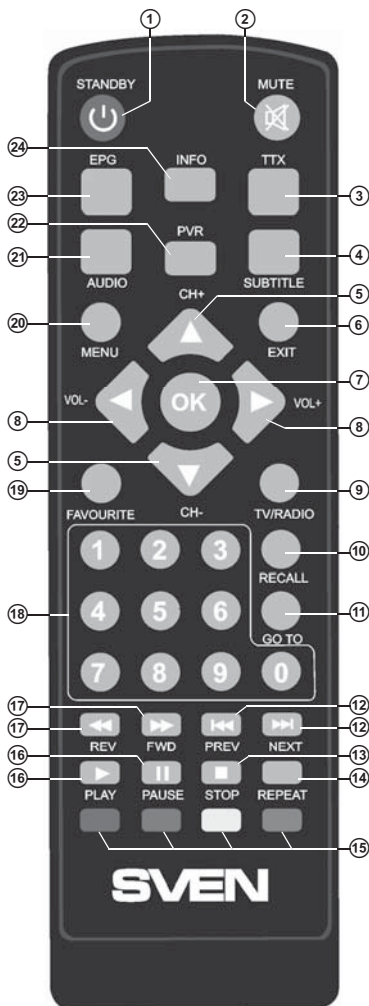
- Використовуйте ПДУ під кутом не більше 30° на відстані до 7 метрів.
- Направте ПДУ на ІЧ-приймач приставки.
- Якщо ПДУ не працює, перевірте наявність батарейок або замініть розряджені на нові.
- Виймайте батарейки з пульта, якщо не збираєтеся користуватися ним протягом тривалого часу (понад тиждень).

4. ПІДКЛЮЧЕННЯ ТА ЕКСПЛУАТАЦІЯ

Підключення до зовнішніх пристроїв

Перш ніж з'єднати цифрову приставку з будь-ким електронним пристроєм, вимкніть живлення мережі як приставки, так і пристрою. Уважно прочитайте керівництво з експлуатації приєднаного пристрою: телевізора, підсилювача тощо.

- Підключіть цифрову приставку до телевізора відповідно до наведеної нижче схеми (мал. 5) за допомогою AV-кабелю (з комплекту постачання) або HDMI-кабелю.

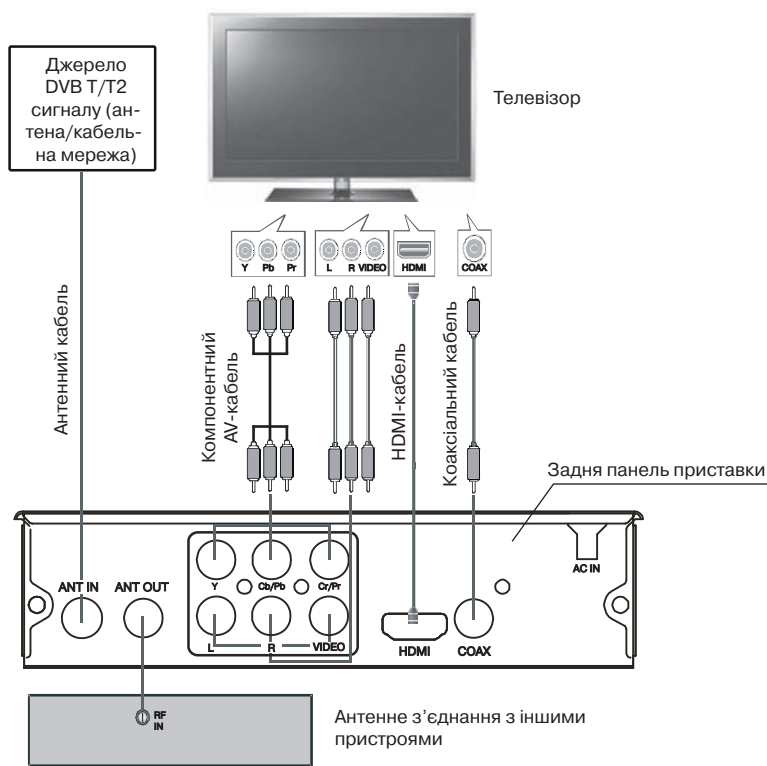

Мал. 5. Схема підключення

Примітка. Для поліпшення якості рекомендуємо використовувати кабель HDMI (HDMI-інтерфейс забезпечує найкращу якість передачі сигналу на телевізор), який слід придбати окремо.

Стартове меню

Попередження! Меню та його пункти можуть відрізнятися залежно від моделі і версії програмного забезпечення.

Перевірте ще раз підключення згідно з інструкціями цього Керівництва, потім увімкніть телевізор і приставку.

• Натисніть клавішу Standby ①, щоб увімкнути приставку. Якщо ви уперше використовуєте приставку або виконали скидання налаштувань до заводських значень перед вимиканням, тоді на екрані з'явиться стартове меню – «Быстр. настр.» (див. мал. 6).

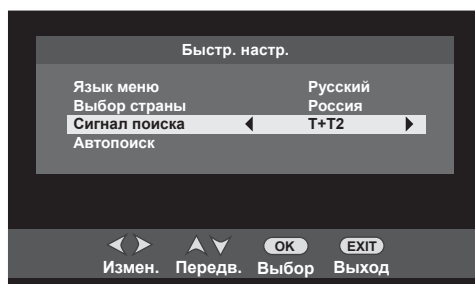

Мал. 6

- **Мова меню.** За допомогою кнопок ◀/▶ ⑧ на пульті ДУ виберіть найбільш зручну для вас мову відображення основного меню.
- **Вибір країни.** Кнопками ◀/▶ ⑧ виберіть країну, де ви перебуваєте в цю мить.
- **Сигнал пошуку.** Кнопками ◀/▶ ⑧ виберіть тип сигналу, який хочете приймати.
- **Автопошук.** Натисніть кнопку OK ⑦ на пульті ДУ для запуску автопошуку каналів. Щойно автопошук буде завершено, ви зможете дивитися телепередачі.

Швидке налаштування

• Натисніть клавішу MENU ⑳ і виберіть пункт «Быстр. настр.» за допомогою кнопок ◀/▶ ⑧. У цьому меню ви зможете швидко налаштувати вашу приставку. За допомогою навігаційних клавш ▲/▼ ⑤ виберіть параметр, натисніть OK ⑦ або ◀/▶ ⑧ для зміни його значення. Після закінчення операції натисніть EXIT ⑥ для виходу з меню.

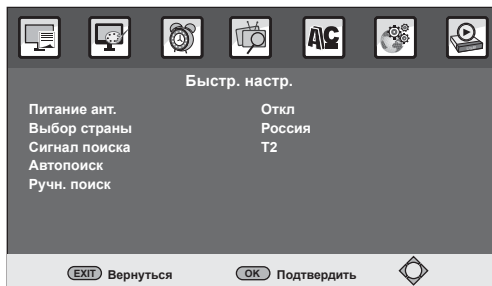

Мал. 7

Керівництво з експлуатації

EASY SEE – 149 LED EASY SEE – 150 DD LED

- **Живлення антени:** Під час використання активної антени з можливістю живлення через сигнальний кабель, ви можете живити її від ресивера (див. технічний опис на антену).
- **Вибір країни:** Виберіть країну мовлення.
- **Сигнал пошуку:** Виберіть сигнал мовлення, який хочете подивитися.
- **Автопошук:** Для пошуку і збереження усіх каналів автоматично виберіть пункт меню «Автопоиск». При використанні автопошуку усі збережені канали до цього перезапишуться. Для запуску автопошуку натисніть кнопку ОК (7). Для відміни автопошуку каналів натисніть кнопку EXIT (6).

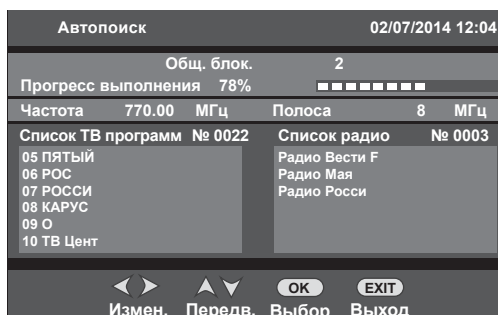

Мал. 8

- **Ручний пошук:** Для пошуку і збереження каналів, без зміни збереженого у пам'яті списку каналів, виберіть пункт «Ручн. поиск». Для зміни номера каналу, частоти, діапазону використовуйте кнопки ◀▶ (8) на пульті ДУ. Після появи сигналу внизу з'явиться шкала рівня та якості сигналу прийому. Для початку пошуку натисніть кнопку ОК (7). Для виходу з ручного пошуку натисніть кнопку EXIT (6).

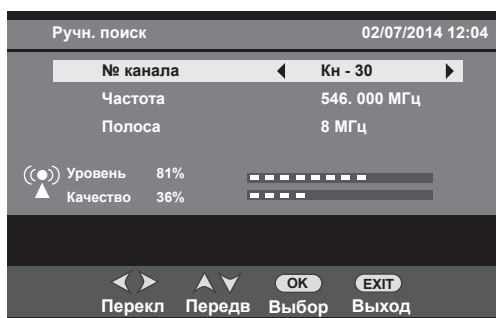

Мал. 9

- Після того, як будуть знайдені канали, вони автоматично будуть додані в список каналів. Якщо канали не будуть знайдені, то приймач автоматично вийде з ручного пошуку.

Редактор каналів

• Натисніть клавішу MENU **Ⓜ** і за допомогою кнопок **◀/▶** **Ⓢ** виберіть пункт «Редактор каналів». У цьому меню ви зможете відредагувати список ТБ і радіоканалів, подивитися телегід. За допомогою навігаційних клавiш **▲/▼** **Ⓢ** виберіть параметр, натисніть OK **Ⓡ** або **◀/▶** **Ⓢ** для зміни його значення. Після закінчення операції натисніть EXIT **Ⓢ** для виходу з меню.



Мал. 10

Редактор ТВ (радіо) каналів:

За допомогою цього меню Ви можете відредагувати список ТБ (радіо) каналів.

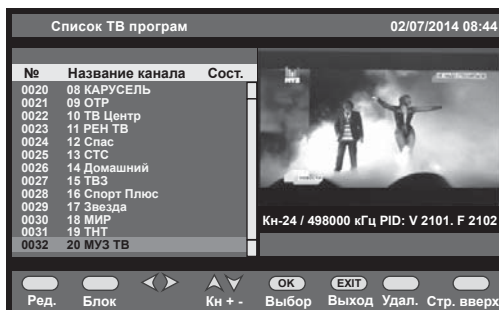

Мал. 11



Перегляд програми за розкладом (використання EPG):

Якщо ви дивитесь якусь телепередачу і хочете перемкнутися на інший канал у заданий час (на початок улюбленої передачі), вам слід виконати такі дії:

- Натисніть EPG **Ⓜ** на ПДУ для виклику списку телепрограм (телегіда).
- Виберіть бажаний телеканал, використовуючи клавiшi **▲/▼** **Ⓢ** на ПДУ, скажімо, «МУЗ ТВ», як показано на мал. 11, і натисніть OK **Ⓡ** для підтвердження.
- У спливаючому справа вікні (див. мал. 12) виберіть телепередачу, яку ви хочете подивитися пізніше (на яку ви бажаєте перейти у заданий час на початок улюбленої передачі).

Керівництво з експлуатації

EASY SEE – 149 LED EASY SEE – 150 DD LED

- Натисніть OK  і в спливаючому вікні «Редактор заданий» (див. мал. 15) здійсніть запис потрібної програми (№ каналу, дату початку, час початку і закінчення, режим), як описано на стор. 33.
- Виберіть «Расписание» у пункті «Режим таймера» і натисніть OK  для підтвердження.
- Натисніть EXIT  для виходу. За декілька секунд до перемикаання програми з'явиться попередження з відліком часу до перемикаання.

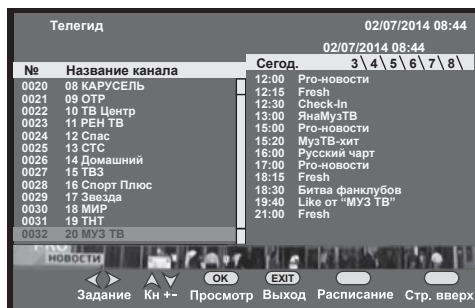









Мал. 12

LCN:

- Сортування за LCN (за логічним номером каналу).

Час

- Натисніть клавішу MENU  і виберіть «Время». У цьому меню ви зможете правильно виставити налаштування годинника і таймера. Використовуйте навігаційні клавіші    для вибору параметра і    для його налаштування. Натисніть EXIT  для виходу з підменю.

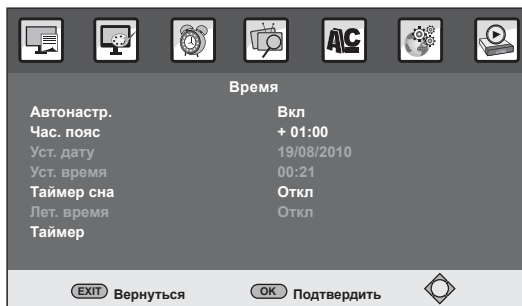

Мал. 13

Автоналаштування:

- Виберіть «Вкл» (автоматичний режим) або «Откл» (ручний режим) для налаштування часових поясів GMT.

Часовий пояс:

- Виберіть часовий пояс вашого регіону, коли опція «Автонастройка» перебуває в режимі «Вкл».
- Встановлення дати:*

- Встановіть поточну дату, коли опція «Автонастройка» встановлена в режимі «Откл».

Таймер сну:

- За бажанням можна встановити час, після закінчення якого приставка автоматично перейде у режим STANDBY.

Летній час:

- Функція автоматичного переходу на літній час (активна, коли опцію «Автонастройка» вимкнено).

Задание	Кн	Дата	Время	Режим
01	32	02/07/2014	08:49-08:58	Опсе
02	—	—	—	—
03	—	—	—	—
04	—	—	—	—
05	—	—	—	—
06	—	—	—	—
07	—	—	—	—
08	—	—	—	—
09	—	—	—	—

Мал. 14

Таймер:

- Виберіть пункт «Таймер» (див. мал. 14), щоб проглянути завдання для перегляду/запису за таймером.

- Щоб додати/відредагувати нове завдання, натисніть кнопку ОК (7).

- Для видалення створеного завдання натисніть «Червону кнопку» (Удал).

Для запису потрібної програми (див. мал. 15):

- Натисніть клавішу EPG (23) для того, щоб відкрити програму телепередач (ТБ гід).

- Виберіть телеканал, використовуючи клавіші ▲/▼ (5) на пульті ДУ.

- Клавішами ◀/▶ (8) на пульті ДУ виберіть телепрограму, яку ви хочете записати.

- Натисніть ОК (7) і «Жовту кнопку» (Расписание). У спливаючому вікні ви можете змінити канал, дату і час початку, а також закінчення запису, вибрати повтор запису.

- Виставте значення «Запись» у пункті «Режим».

- Натисніть EXIT (6).

За декілька секунд до запису програми з'явиться попередження з відліком часу до початку запису. Щоб подивитися усі заплановані записи (за розкладом), натисніть «Синю кнопку» (Стр. вверх). Щоб видалити запис, виділіть його і натисніть «Червону кнопку» (Удал).









Керівництво з експлуатації

EASY SEE – 149 LED EASY SEE – 150 DD LED



Мал. 15

Налаштування відео

• Натисніть клавішу MENU  і виберіть підменю «Налаштування відео». У цьому меню ви можете налаштувати параметри виведення відеосигналу на екран. За допомогою навігаційних клавіш  /   виберіть відповідну опцію і натисніть  /   для його налаштування. Для виходу з меню натисніть клавішу EXIT .

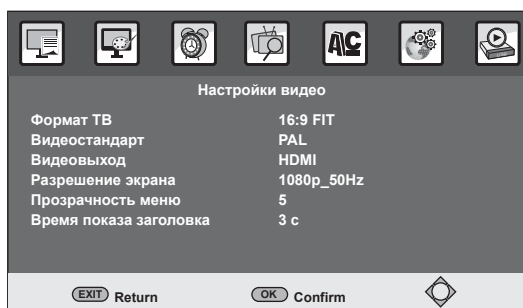

Мал. 16

Формат ТВ:

• Виберіть найбільш зручне співвідношення сторін екрану для перегляду відеозображення: 4:3 повний, 4:3 PS, 4:3 LB, 16:9 широкоформатний.

Режим:

• Якщо відеоконтент відображається на екрані некоректно, спробуйте змінити систему ТВ:
 – NTSC – для телевізорів, що підтримують NTSC-систему розгортки;
 – PAL – для телевізорів, що підтримують PAL-систему розгортки.

Роздільна здатність екрану:

Якщо відеозображення не відображається коректно, спробуйте змінити параметр роздільної здатності екрану. Це налаштування підходить для більшості типів HDMI-з'єднань.

- 480i – відповідає NTSC-системі (черезрядкова розгортка);
- 480p – відповідає NTSC-системі (прогресивна розгортка). Лише HDMI;
- 576i – відповідає PAL-системі (черезрядкова розгортка);
- 576p – відповідає PAL-системі (прогресивна розгортка). Лише HDMI;
- 720p – відповідає роздільній здатності HD систем PAL або NTSC (прогресивна розгортка). Лише HDMI;
- 1080i – відповідає роздільній здатності HD систем PAL або NTSC (черезрядкова розгортка). Лише HDMI;
- 1080p – відповідає роздільній здатності HD систем PAL або NTSC (прогресивна розгортка). Лише HDMI.

Примітка. Для швидкої зміни роздільної здатності екрану можна також скористатися клавішею **V-FORMAT** (залежно від моделі ПДУ).









Прозорість меню:

- Змінити параметр прозорості меню.

Час показу заголовка:

- Вибір часу показу спливаючого заголовка.

Мова

- Натисніть клавішу MENU  і виберіть «Язык». У цьому меню ви зможете виставити зручну для вас мову меню, субтитрів і звукових доріжок. Використовуйте навігаційні клавіші  /   для вибору параметра і  /   для його налаштування. Натисніть EXIT  для виходу з під-меню.

Мова меню:

- Виберіть зручну для вас мову меню.

Мова аудіодоріжки:

- Виберіть зручну для вас мову аудіодоріжок.

Мова субтитрів:

- Виберіть зручну для вас мову субтитрів.

Цифровий аудіовихід:

- Виберіть відповідний формат для цифрового аудіовиходу.

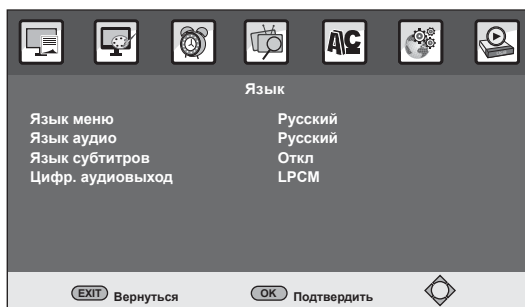

Мал. 17

Керівництво з експлуатації

EASY SEE – 149 LED EASY SEE – 150 DD LED

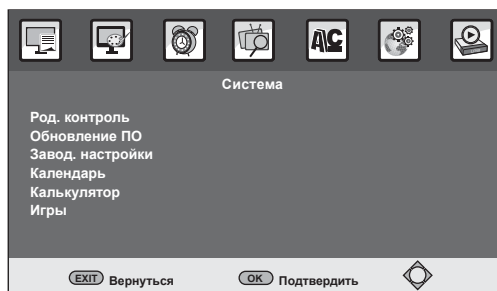

Мал. 18

Система

• Натисніть клавішу MENU $\text{\textcircled{20}}$ і виберіть підменю «Система» (див. мал. 18). У цьому меню ви можете виставити системні налаштування. Використовуйте навігаційні клавіші $\blacktriangle/\blacktriangledown$ $\text{\textcircled{5}}$ для вибору параметра і $\blacktriangleleft/\blacktriangleright$ $\text{\textcircled{6}}$ для його налаштування. Натисніть EXIT $\text{\textcircled{6}}$ для виходу з підменю.
Батьківський контроль:

• Ви можете обмежити доступ до телеканалів, небажаних для перегляду дітьми. Для того, щоб обмежити/розблокувати канал, вам треба ввести пароль за умовчанням «0000» або ваш власний пароль (див. мал. 19).

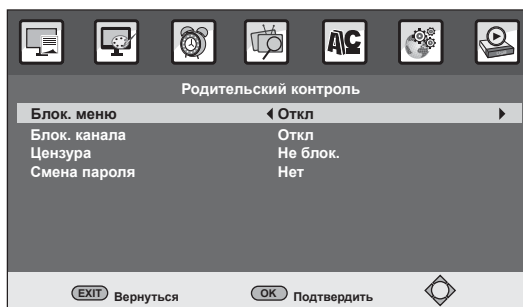

Мал. 19

Оновлення ПЗ (програмного забезпечення):

• У цьому пункті можна відновити версію програмного забезпечення з USB-накопичувача.

Заводські налаштування:

• Виберіть цей пункт, щоб повернути усі параметри налаштувань до заводських.

Календар:

• Після вибору цього пункту на екран виведеться календар з поточним місяцем.

Калькулятор:

• Після вибору цього пункту на екран виведеться калькулятор.

Ігри:

- Після вибору цього пункту на екран виведеться список ігор, в які можна зіграти на нашому ресивері. Всього в ресивері 3 гри: Gomoku, Vohit, Tetris. Управління в режимі гри відбувається за допомогою пульта ДУ. Для пересування використовуйте навігаційні кнопки ▲/▼ ⑤ і ◀/▶ ⑧.

USB-плеєр

- Натисніть клавішу MENU ⑳ і виберіть «USB» або кнопку GOTO ⑾ на ПДУ. У приставку вмонтовано мультимедіа інтерфейс, за допомогою якого ви можете відтворювати аудіо-, фото- та відеофайли, наприклад, такі формати як MP3, WMA, JPEG, BMP, AVI, MKV тощо. За допомогою цього меню ви зможете правильно налаштувати усі параметри управління USB-плеєром. Використовуйте навігаційні клавіші ▲/▼ ⑤ для вибору параметра і ◀/▶ ⑧ для його налаштування. Натисніть EXIT ⑥ для виходу з підменю. Приставка підтримує відтворення файлів з USB-пристроїв до 500 Гб із системами FAT12/16/32 і NTFS.



Мал. 20

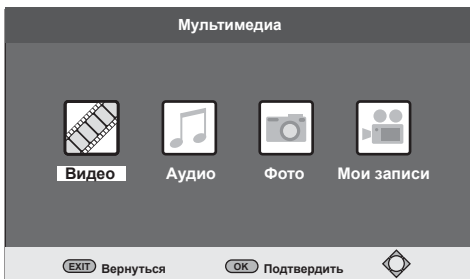

Мал. 21

Мультимедіа:

- Якщо USB-носіє не вставлено в порт, на екрані з'явиться повідомлення «USB-устройство не найдено». Коли ви вставите USB-носіє в порт, приставка автоматично розпізнає його. Для перегляду мультимедіа файлів (музика, фото, фільми, записи) виберіть відповідні піктограми і натисніть OK ⑦ для входу в їхній зміст (див. мал. 21).

Мої записи (файли запису) (див. мал. 22):

- Коли ви використовуєте функцію запису PVR, приставка автоматично створить PVR-папку на вашому USB-пристрої. Усі записи будуть зберігатися в цю теку і відображатися згідно з їхнім часом запису. Ви можете перейменувати, відтворювати і видаляти записи в цій теці. Для відтворення файлу запису на увесь екран натисніть кнопку PLAY ⑯.

Налаштування пристрою для запису:

- Використовуючи це меню, можна налаштувати пристрій для запису.

Timeshift (див. мал. 23):

- У пункті Timeshift Ви можете налаштувати функцію «Зміщення передачі в часі».

Швидкий запис:

- Ви можете увімкнути або вимкнути запис натисненням кнопки REC на пульті ДУ.

Керівництво з експлуатації

EASY SEE – 149 LED EASY SEE – 150 DD LED



Мал. 22



Мал. 23

Стандартний інтервал запису:

- Ви можете змінити стандартний інтервал запису. Для зміни часу запису використовуйте навігаційні кнопки ◀/▶ Ⓞ.

Розмір Timeshift:

- Ви можете змінити розмір Timeshift. Для зміни розміру Timeshift використовуйте навігаційні кнопки ◀/▶ Ⓞ.

Увага!

• **USB-інтерфейс підтримує більшість USB-носіїв, таких як flash, жорсткі диски, цифрові фотокамери тощо. Якщо під час виявлення пристрою сталася помилка, то можливо, цей пристрій не підтримується програмним забезпеченням цифрового приймача, тобто це не означає, що приставка несправна.**

• **USB-порт підтримує напругу 5 В і максимальний струм 500 мА. Якщо ви хочете підключити до приймача зовнішній жорсткий диск, він повинен мати зовнішнє живлення.**

• **Іноді швидкість читання файлів з USB-носіїв може падати, наприклад, під час відтворення файлу великого розміру – це є цілком нормальним явищем.**

• **Не виймайте USB-носіїв під час відтворення файлів. Виробник не несе відповідальності за втрату даних.**

• **Деякі файли, розширення яких належить до відтворюваних форматів, можуть не відтворюватися, якщо їх закодовано особливим чином.**

PVR (запис):

• За допомогою цієї функції ви зможете записувати зображення цифрового каналу на USB-носії. Для запису передачі вставте USB-пристрій у відповідний порт приставки. Носій повинен відповідати вимогам, викладеним вище. Також на ньому повинно бути досить вільного місця.

Швидкий запис:

• Під час перегляду телепередачі натисніть клавішу REC. На екрані з'явиться повідомлення «Начало записи, подождите». Коли приставка перебуває в режимі запису, у верхньому кутку екрану відобразиться спеціальний символ запису і записаний час.

• Для того, щоб зупинити запис, повторно натисніть клавішу REC.

Вихід з режиму запису:

• Натисніть повторно клавішу EXIT Ⓞ на пульті ДУ. На екрані з'явиться напис припинити запис. Підтвердіть вихід, натиснувши на віконце «Да». Символ і загальний час запису зчезнуть з екрану.

Timeshift (відкладений перегляд):

- Функція Timeshift, якщо вона активована, резервує частину USB дискового простору і здійснює безперервний фоновий запис вибраного каналу. Timeshift дає змогу зробити паузу в перегляді, наприклад, коли вас відволік телефонний дзвінок, або просто відмотати запис назад на прискореному перемотуванні і продовжити перегляд з пропущеного місця. Можна кілька разів повторно подивитися цікавий момент, наприклад, баскетбольного матчу, – і також не пропустити розвиток подій, що йдуть за ним. Можна (у разі наявності вільного місця на USB-диску) просто писати улюблений канал цілодобово і потім переглядати на перемотуванні відразу декілька пропущених днів.



Мал. 24

- Приєднайте зовнішній USB-пристрій до USB-порту цифрової приставки. Переконайтеся, що на USB-пристрої є досить вільного місця під буфер запису (понад 256 мегабайт). Під час перегляду телепередачі, якщо вам необхідно відійти на деякий час, натисніть клавішу Pause **⏸**. Трансляція буде автоматично поставлена на паузу. Розпочнеться запис з відкладеним переглядом. Для подальшого перегляду натисніть клавішу Play **▶** на пульті ДУ. Внизу екрану з'явиться статус-панель з відліком часу, функція Timeshift увімкнена. Ви можете перемотувати записуваний відеоряд назад/вперед, ставити на паузу, як під час відтворення звичайного відеофайлу. Для зупинки запису натисніть клавішу STOP **⏹**. Використовуйте клавішу INFO **ⓘ** для відображення інформації про запис з відкладеним переглядом.

Виймання USB-пристрою:

- Увійдіть до цього меню для безпечного виймання підключеного USB-пристрою.

5. УСУНЕННЯ НЕСПРАВНОСТЕЙ

Якщо в роботі цифрової приставки виявите несправність, спробуйте вимкнути і знову увімкнути її. Для усунення несправностей можна також скористатися наведеною нижче таблицею. Якщо жоден зі вказаних вище способів не дає змогу вирішити проблему, будь ласка, зверніться за професійною консультацією до найближчого до Вас сервісного центру. Ніколи не намагайтеся ремонтувати пристрій самостійно.

Проблема	Причина	Решення
Немає зображення.	Відсутнє електроживлення.	Підключіть живлення.
Надпис «Немає сигналу».	Не приєднано антенний кабель. Несправність антени.	Підключіть антенний кабель. Усуньте несправність.
Немає звуку.	Немає підключення (неправильне підключення аудіокабелю). Звук вимкнено (Mute) Звукова доріжка не підтримується.	Приєднайте правильно аудіокабель. Збільшіть гучність звуку. Спробуйте іншу доріжку.
Є звук, але немає зображення.	Немає підключення (неправильне підключення) кабелю для передачі відео. Канал є радіопрограмою.	Приєднайте правильно відеокабель. Натисніть клавішу TV/RADIO [Ⓢ] для переходу в ТВ режим.
Пульт ДУ не працює.	Разрядилися батарейки. Приймач ДУ закритий зовнішніми елементами або далеко розташований.	Вставте нові батарейки. Приберіть закриваючі предмети, перевірте пульт поруч із приставкою.
«Розсіпання», мозаїчний сигнал.	Занадто слабкий сигнал.	Підсильте сигнал.

6. ТЕХНІЧНІ ХАРАКТЕРИСТИКИ

Параметри	Значення
Частотний діапазон, МГц	177,5-226,5 (MX); 474-858 (DMX)
Напруга живлення, В/Гц	~220/50
Споживана потужність (максимум), Вт	8
Підтримка багатомовного меню, субтитрів	SRT, SSA, ASS
Підтримка відтворення різних медіафайлів: музичних графічних відео	MP3, WMA, WAV, AAC, AC-3 (в SEE-150 DD LED) JPEG, BMP, PNG MKV, AVI, XVID, MOV, VOB, FLV, DAT, MPEG, MPG, MP4
Входи	ANT IN, USB
Виходи	ANT OUT, Coaxial (SPDIF), Audio output (L&R), Composite video CVBS, Component video YPbPr, HDMI
Розміри, мм	148 × 96 × 38
Вага, кг	0,4

Примітки:

- Технічні характеристики, наведені в таблиці, довідкові і не можуть служити підставою для претензій.
- Продукція торговельної марки SVEN постійно удосконалюється. З цієї причини технічні характеристики та комплектність можуть бути змінені без попереднього повідомлення.

7. ФОРМАТИ ВІДТВОРЕННЯ ФАЙЛІВ (USB відеоплеєр)**Відео**

Декодер	Кодек	Розширення	Роздільна здатність	Кадр/сек.
MPEG 1/2/4	MPEG-2 MP@HL	AVI/MP4	1920 × 1080	30
	MPEG-4 SP/ASP	AVI/MP4	1920 × 1080	30
	DivX 3.11,4.x, 6.x	DAT/MPG/MPEG	1920 × 1080	30
	FLV	FLV	1920 × 1080	30
H.264	ITU-T H.264	MKV/MOV	1920 × 1080	30
DVD-Video	MPEG-2 PAL/NTSC	VOB	720 × 576	–

Аудіо

Формат	Підтримка
MPEG1.MPEG-2 (layer I/II)	так
MP3 (32 K-48 KHz, 32 K-320 Kbps)	так
AC3 (Dolby Digital)	SEE- 150 DD LED – так; SEE-149 LED – ні
E-AC3 (Dolby Digital Plus)	SEE- 150 DD LED – так; SEE-149 LED – ні
AAC-LC	так
HE-AAC 5.1	опціонально
WMA (8 K-48 KHz, 32 K-320 Kbps)	так
Dolby HD	ні

Фото

Формат	Роздільна здатність	Підтримка
JPEG	15360 × 8640	так
Progressive JPEG	1024 × 768	опціонально
BMP	9600 × 6400	опціонально

Цифрова приставка DVB-T/T2 з мультимедійним плеєром

SVEN®
YOU WANT – WE CAN



Моделі: **EASY SEE-149 LED, EASY SEE-150 DD LED**

Постачальник/імпортер в Україні:

ТОВ «СВЕН Центр», 08400, Київська область,
м. Переяслав-Хмельницький, вул. Героїв Дніпра, 31,
тел. (044) 233-65-89/98. Призначення, споживчі
властивості та відомості про безпеку товару дивіться
у Керівництві з експлуатації. Умови гарантійного
обслуговування дивіться в гарантійному талоні
або на сайті **www.sven.fi**.

Гарантійний термін: 12 міс.

Строк служби: 2 роки.

Товар сертифіковано/має гігієнічний висновок.

Шкідливих і небезпечних речовин не містить.

Зберігати в сухому місці.

Виробник: «СВЕН ПТЕ. Лімітед», 176 Джу Чіат Роуд,
№ 02-02, Сінгапур, 427447. Виготовлено під контролем
«Свен Скандинавія Лімітед», 48310, Фінляндія, Котка,
Котлахдентіе, 15. Зроблено в Китаї.

Manufacturer: SVEN PTE. LTD, 176 Joo Chiat Road,
№ 02-02, Singapore, 427447. Produced under the
control of Oy Sven Scandinavia Ltd. 15, Kotolahdentie,
Kotka, Finland, 48310. Made in China.

© Registered Trademark of Oy **SVEN**
Scandinavia Ltd. Finland.

**EASY SEE – 149
LED**

**EASY SEE – 150
DD LED**